

DOC2 PLÀNOLS

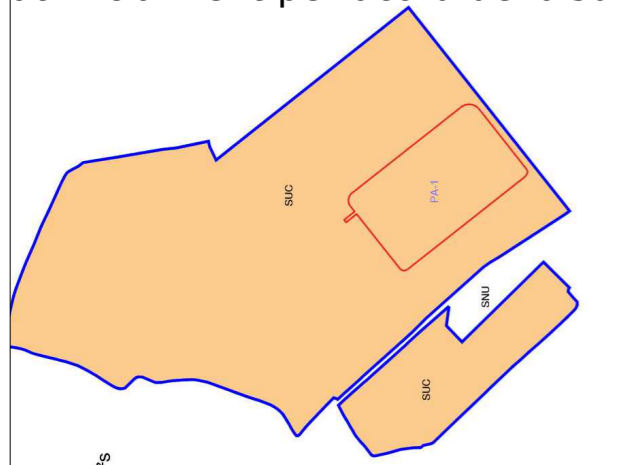

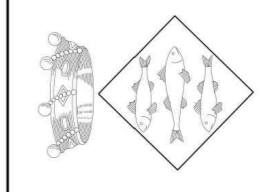

Polígon d'actuació 1 - 52.882,77m²

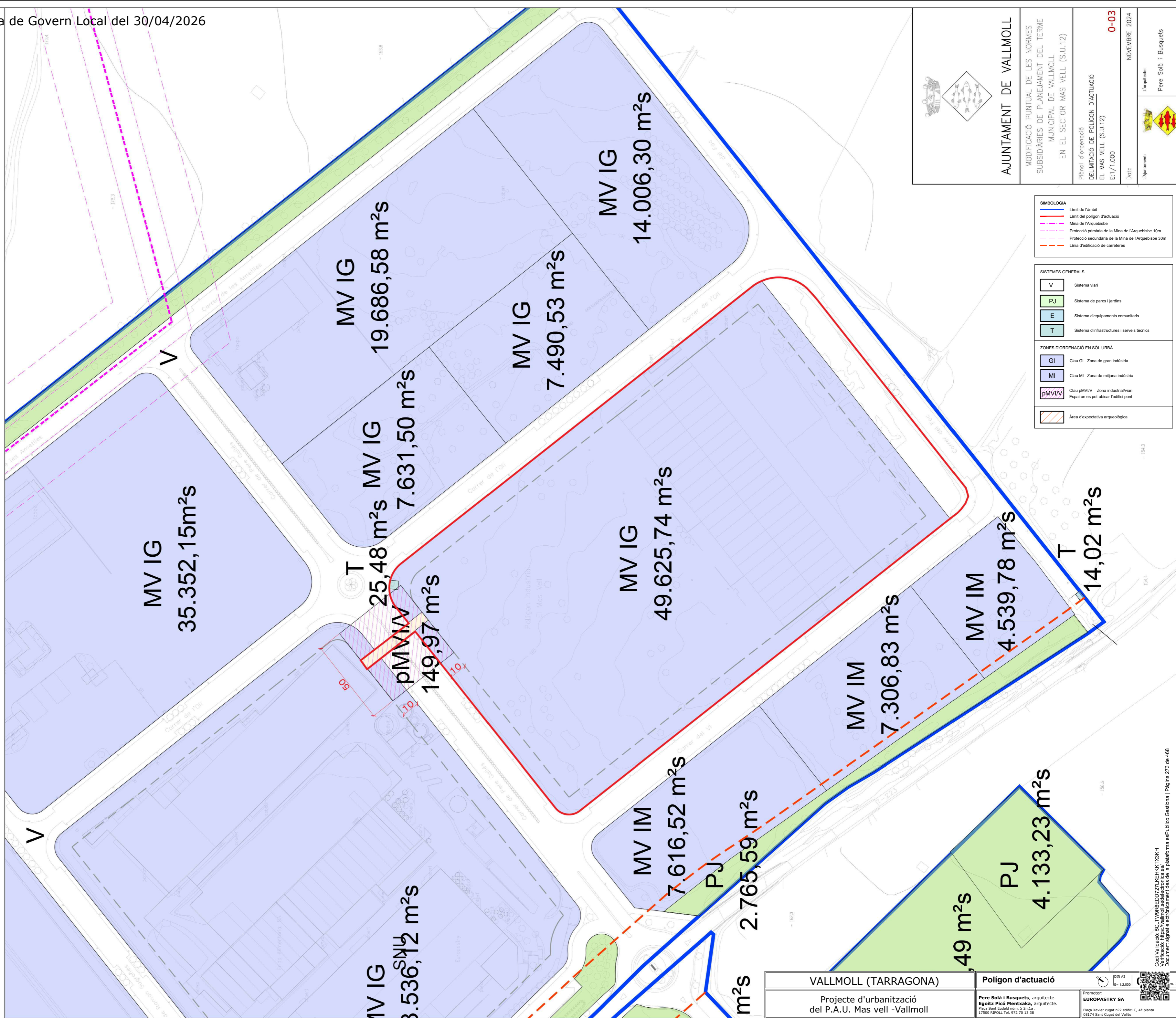
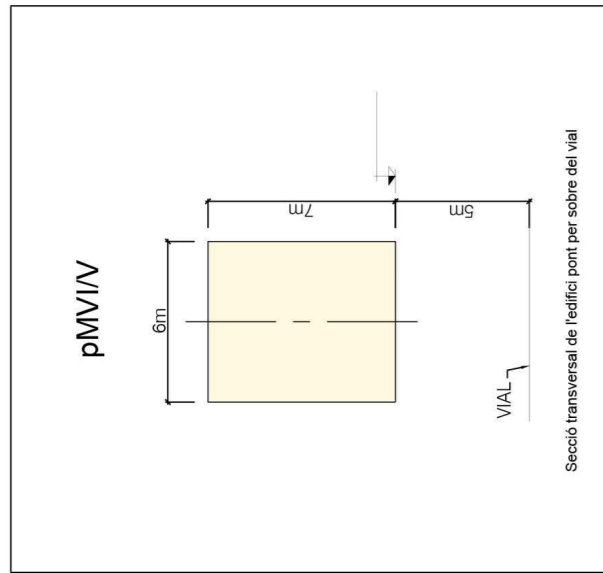

AJUNTAMENT DE VALLMOLL
 MODIFICACIÓ PUNTUAL DE LES NORMES
 SUBSIDIÀRIES DE PLANEJAMENT DEL TERME
 MUNICIPAL DE VALLMOLL
 EN EL SECTOR MAS VELL (S.U.12)

Plànol d'ordenació
 DELIMITACIÓ DE POLÍGON D'ACTUACIÓ
 EL MAS VELL (S.U.12)
 E:1/1.000
 Data: NOVENBRE 2024
 L'ajuntament: Pere Solà i Busquets

Simbologia

- Limit de l'àmbit
- Limit del polígon d'actuació
- Mina de l'Arquebisbe
- Protecció primària de la Mina de l'Arquebisbe 10m
- Protecció secundària de la Mina de l'Arquebisbe 30m
- Línia d'edificació de carreteres

SISTEMES GENERALS

- V Sistema viari
- PJ Sistema de parcs i jardins
- E Sistema d'equipaments comunitaris
- T Sistema d'infraestructures i serveis tècnics

ZONES D'ORDENACIÓ EN SÒL URBÀ

- GI Clau GI Zona de gran indústria
- MI Clau MI Zona de mitjana indústria
- pMVIV Clau pMVIV Zona industrial/viari
Espai on es pot ubicar l'edifici pont
- Àrea d'expectativa arqueològica

VALLMOLL (TARRAGONA) Polígon d'actuació

Projecte d'urbanització del P.A.U. Mas vell -Vallmoll

Promotor: **EUROPASTRY SA**
 Plaça Xavier Cugat nº2 edifici C. 4ª planta
 08174 Sant Cugat del Valles

Arquitecte: **Pere Solà i Busquets, arquitecte.**
 Egoitz Pico Mentxaka, arquitecte.
 Plaça Sant Bartomeu núm. 5, 2n. 4.
 17500 RIPOLL Tel: 972 70 13 38

Escala: DIN A2 E=12.000

Codi Validació: SOLTWRREDDZ7LKEHKYX3KH
 Data de validació: 2026
 Document signat electrònicament des de la plataforma esPublico Gestiona | Pàgina 273 de 468

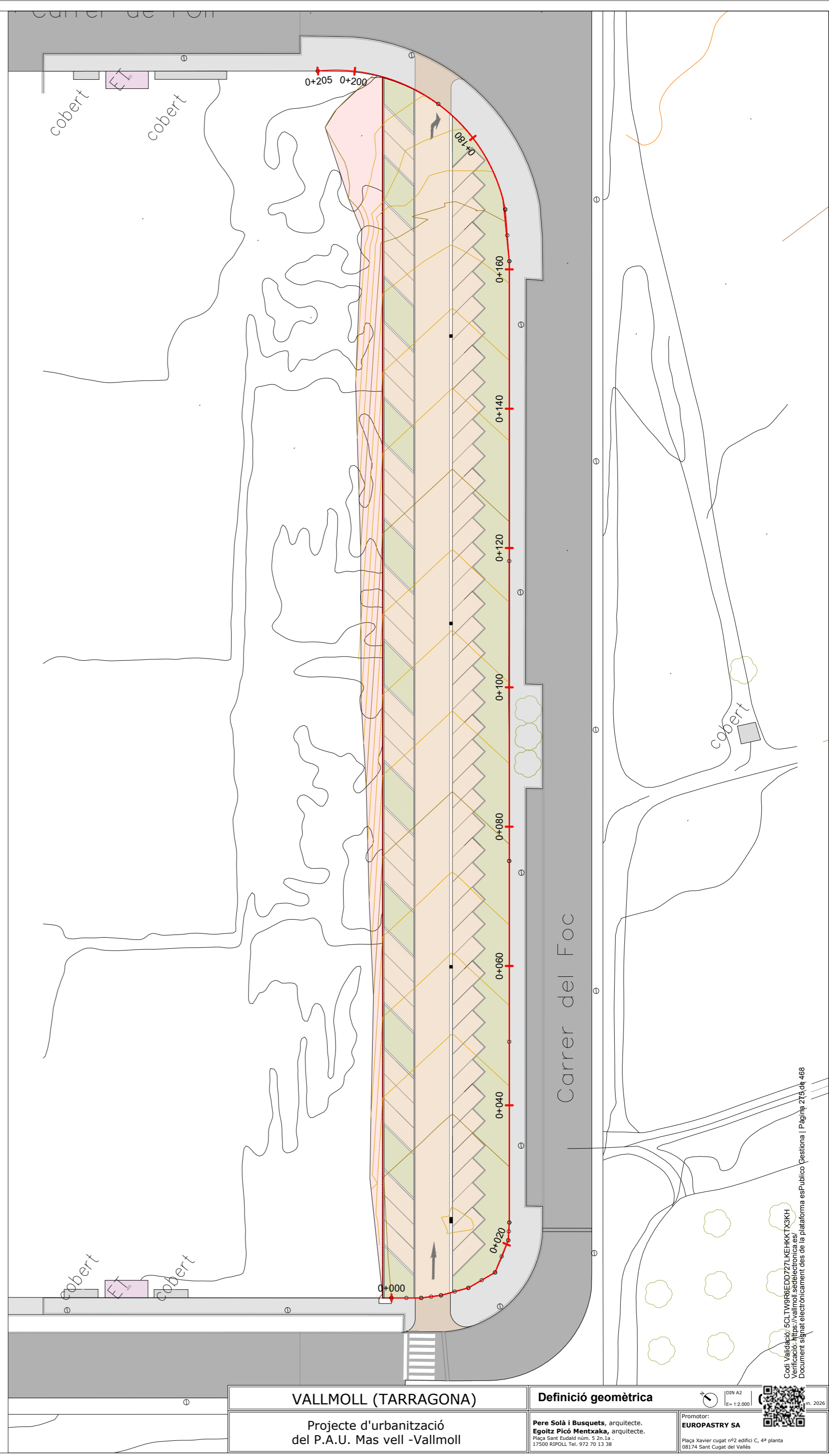
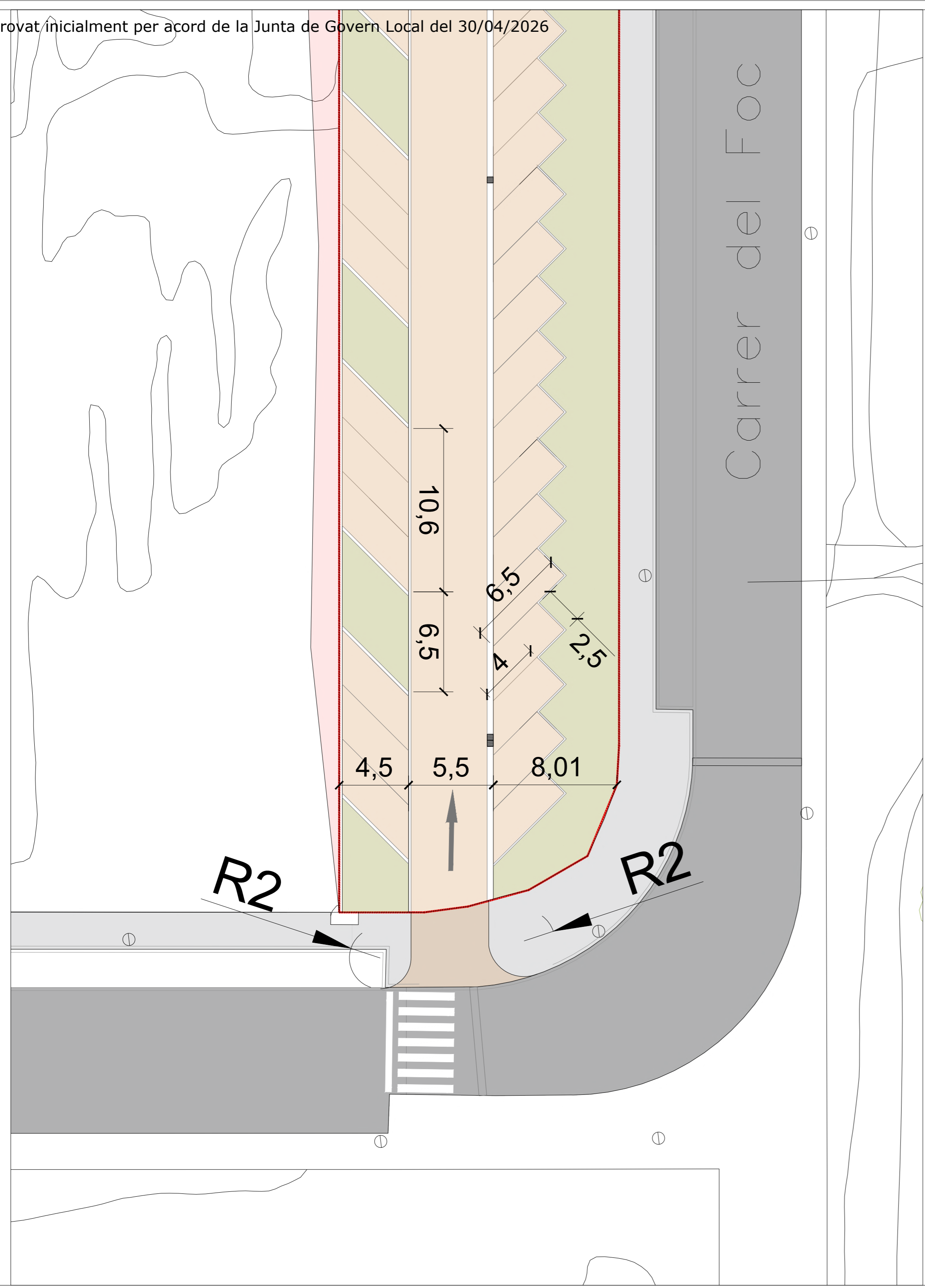

Codi Validació: SOLTWP9REDD27LKEKX7X3KH
 Document signat electrònicament des de la plataforma esPublico Castellana | Pàgina 273 de 468

corba carrer del vi

corba carrer de l'oli

zona paral·lela al carrer del foc

Perfil Longitudinal: Ali apart
Escala - V: 100 H:500

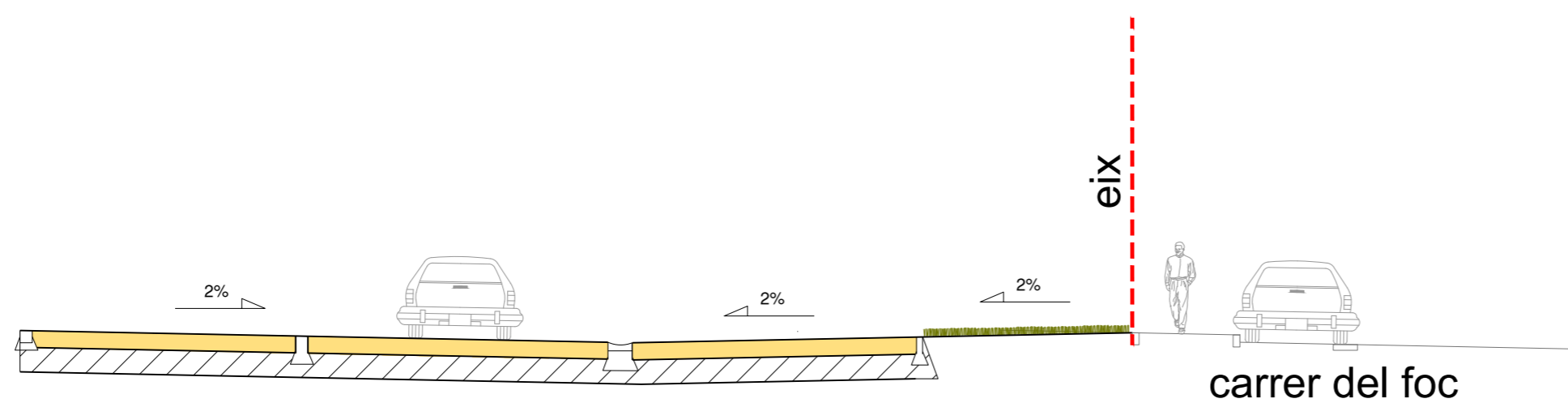

Codi Validació: 50LTY9R8EDD27LKEKX7X3KH
 Document signat electrònicament des de la plataforma esPublico Gestiona | Pàgina 276 de 468

LLEENDA













-  Enderroc de ferm existent
-  Enderroc de paviment de formigó
-  Enderroc de vorera de panot existent
-  Enderroc de guai de formigó
-  Zona d'esbroçada
-  Enderroc de mobiliari (enllumenat)
-  Arrencada d'arbre existent
-  Demolicció de pou existent
-  Enderroc d'embonal existent
-  Tall de paviment
-  Enderroc vorada
-  Enderroc muret lanca de parcel·la



<p>VALLMOLL (TARRAGONA)</p> <p>Projecte d'urbanització del P.A.U. Mas vell -Vallmoll</p>	<p>Enderrocs</p> <p>Pere Solà i Busquets, arquitecte. Egotz Pico Mentxaka, arquitecte. Plaça Xarler cugat nº2 edifici C. 4ª planta 17500 RIPOLL Tel. 972 70 13 38</p>	<p>DIN A2 E= 1:2.000</p> <p>Promotor: EUROPASTRY SA Plaça Xarler cugat nº2 edifici C. 4ª planta 08174 Sant Cugat del Valles</p>
---	--	--

Codí Validació: SCLTW9REDD72LKEHKYX3KH
 Document signat electrònicament des de la plataforma esPublico Gestiona | Pàgina 277 de 468

LLEGENDA

-  Enderroc de ferm existent
-  Enderroc de paviment de formigó
-  Enderroc de vorera de panot existent
-  Enderroc de guai de formigó
-  Zona d'esbroçada
-  Enderroc de mobiliari (enllumenat)
-  Arrencada d'arbre existent
-  Demolició de pou existent
-  Enderroc d'embonal existent
-  Tall de paviment
-  Enderroc vorada
-  Enderroc muret tanca de parcel·la

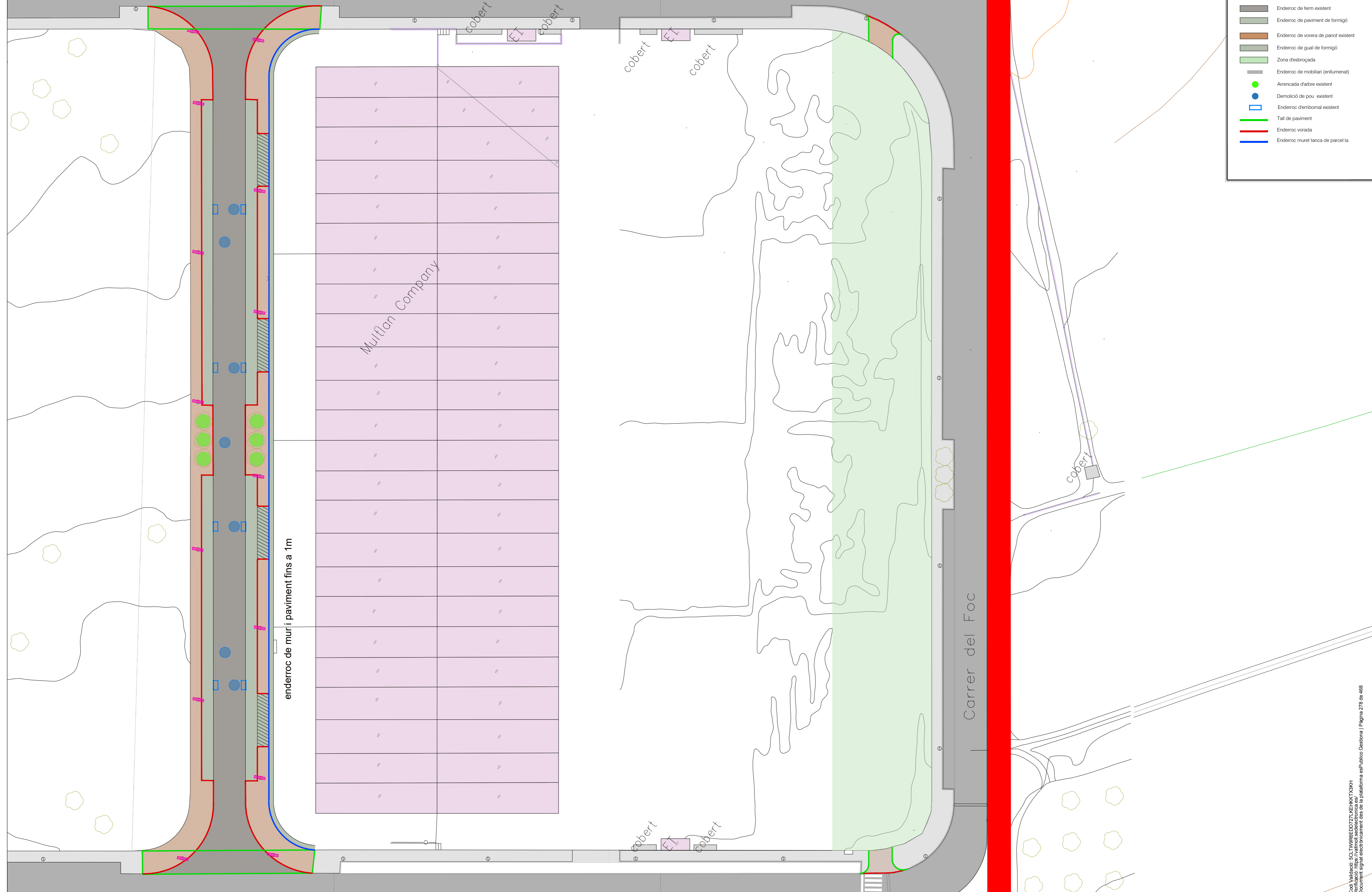

Mulfon Company

enderroc de mur i paviment fins a 1m

Carrer del Foc

<p>VALLMOLL (TARRAGONA)</p> <p>Projecte d'urbanització del P.A.U. Mas vell -Vallmoll</p>	<p>Enderrocs</p> <p>Pere Solà i Busquets, arquitecte. Egoitz Picó Mentxaka, arquitecte. Plaça Sant Bartolomé num. 5, 2n. Lda. 17500 RIPOLL Tel. 972 70 13 38</p>	<p>DIN A2 E=1:500</p> <p>Promotor: EUROPASTRY SA Plaça Xavier Cugat nº2 edifici C. 4ª planta 08174 Sant Cugat del Valles</p>
---	---	---

Codi Validació: SCLTW9REDD72LKEHKYX3KH
Document signat electrònicament des de la plataforma esPublico Castellana | Pàgina 278 de 468

SX vialitat (aparcament) a executar

MI ind. mitjana

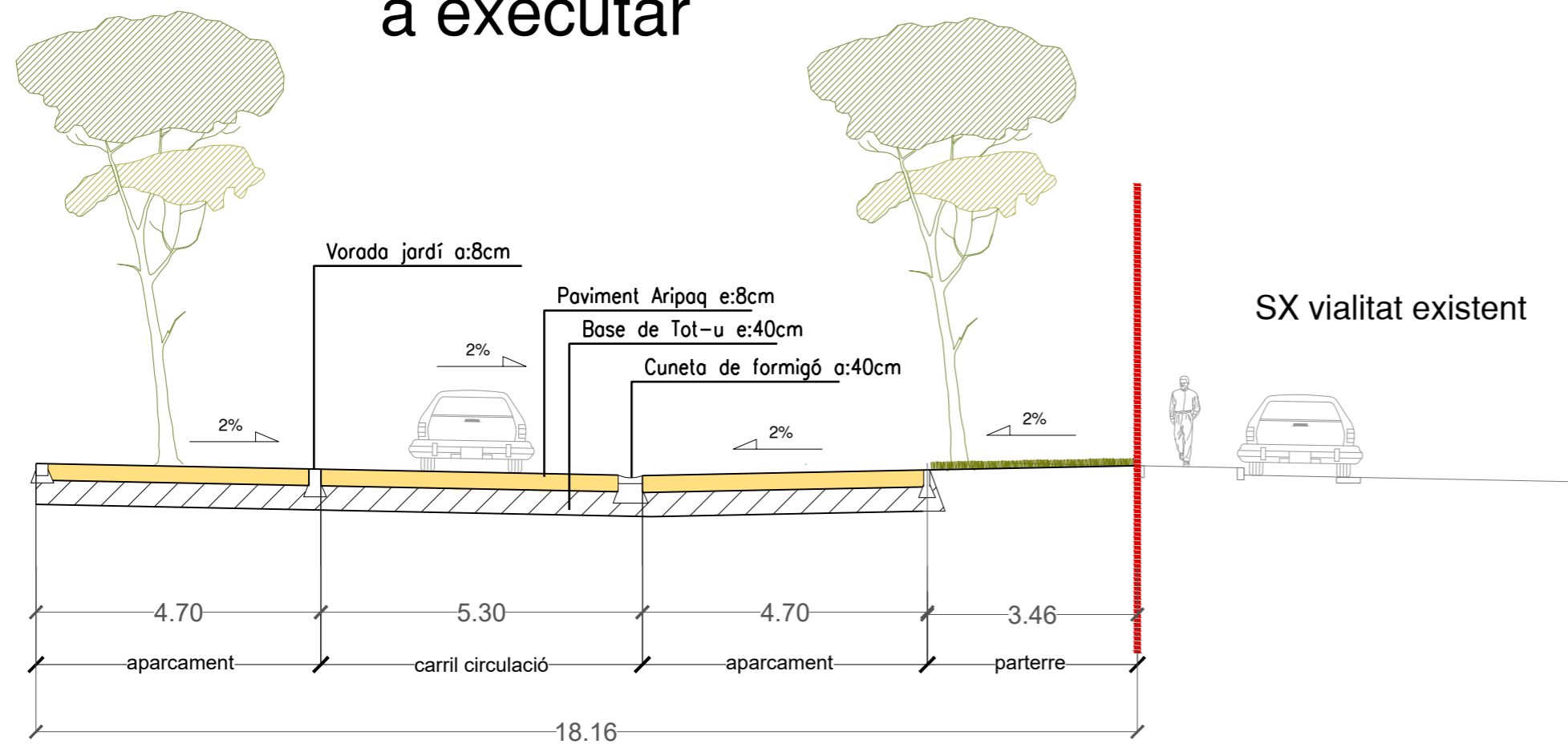

SX continuació vorera tipus

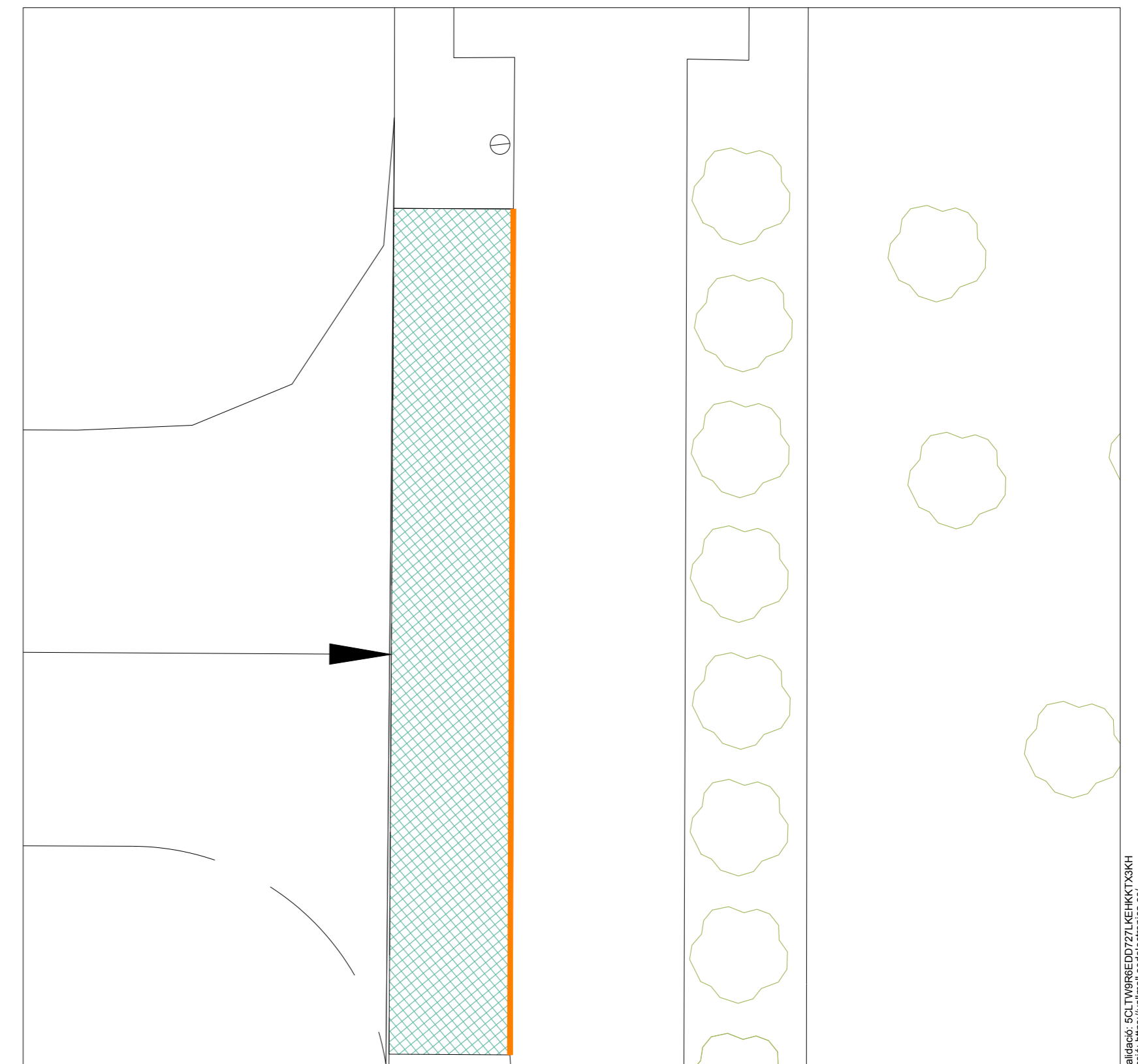
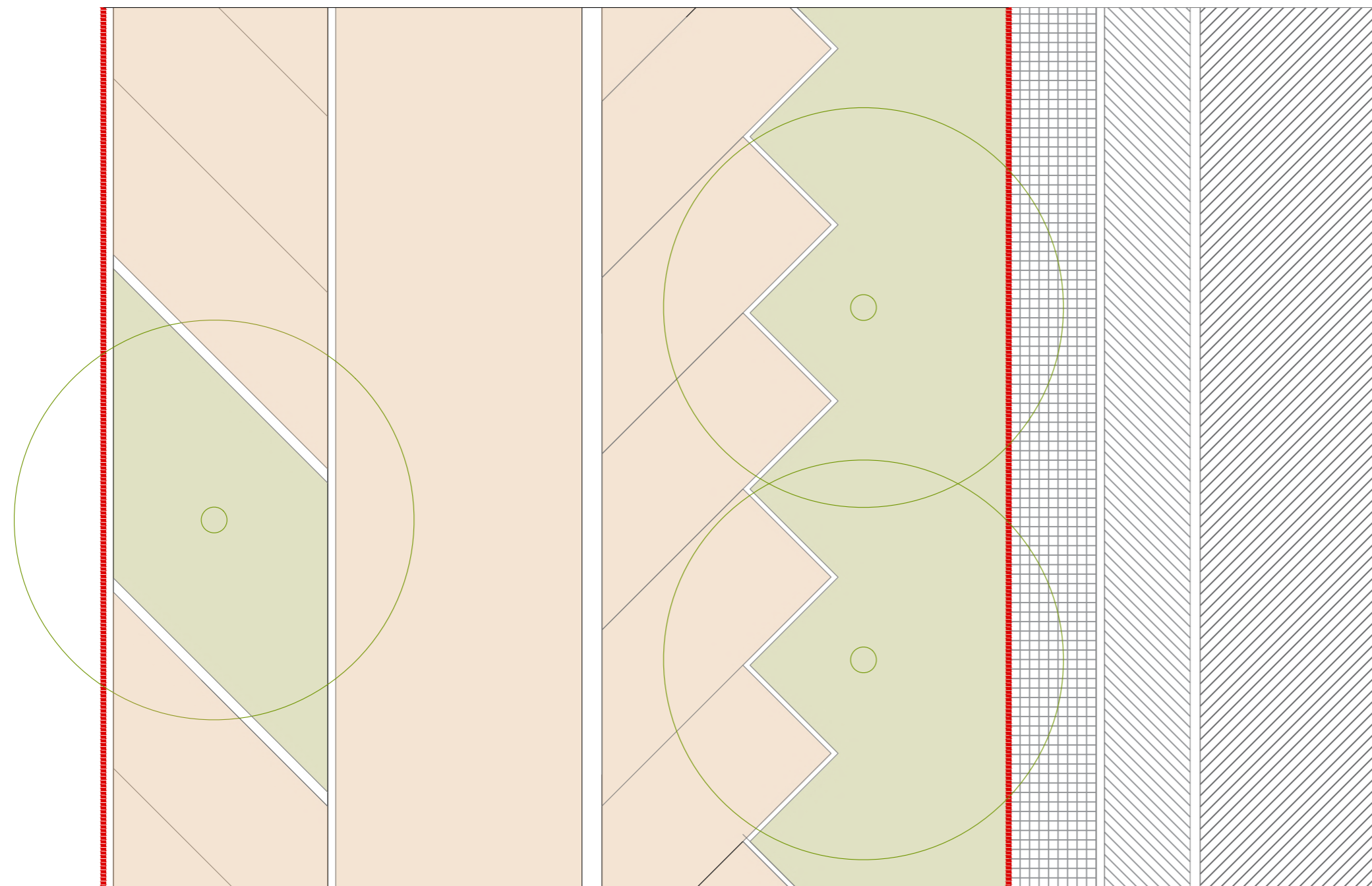
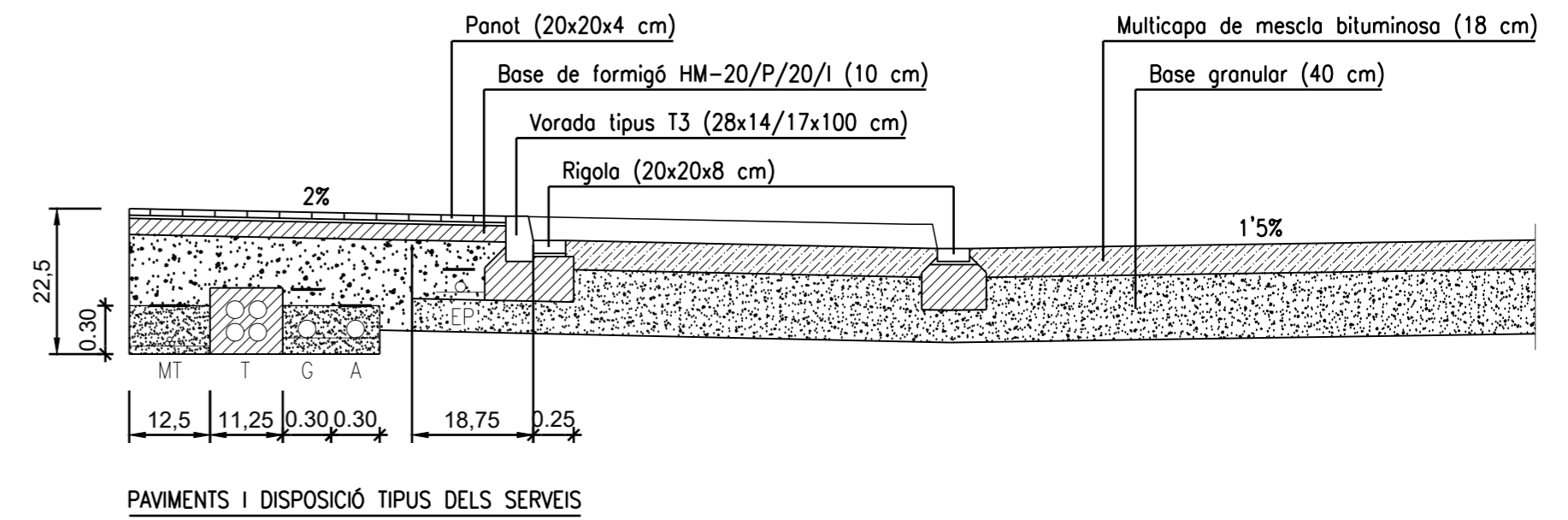

VALLMOLL (TARRAGONA)

PAV. Seccions tipus

Projecte d'urbanització
del P.A.U. Mas vell -Vallmoll

Promotor:
EUROPASTRY SA
Plaça Xàveler cugat nº2 edifici C. 4ª planta
08174 Sant Cugat del Valles

DIN A2
E=1:2.000

01/2026

Codi Validació: 50LTYW9REDD72LKEHKY7X3KH
 Document signat electrònicament des de la plataforma esPublico Castellón | Pàgina 279 de 468

LLEGGENDA	
elements lineals	
	VORADA DE FORMIGÓ +RIGOLA 20CM
	VORADA JARDÍ PLANA 8CM
	CANAL DE FORMIGÓ 40CM HM IN SITU
elements superficials	
	PANOT DE FORMIGÓ 8CM CONTINUACIÓ +HM
	GUAL DE FORMIGÓ FORMANT RAMPA
	PAVIMENT ARIPAQ 8CM GRUIX +30CM TOT-U
	PARTERRE A ENJARDINAR

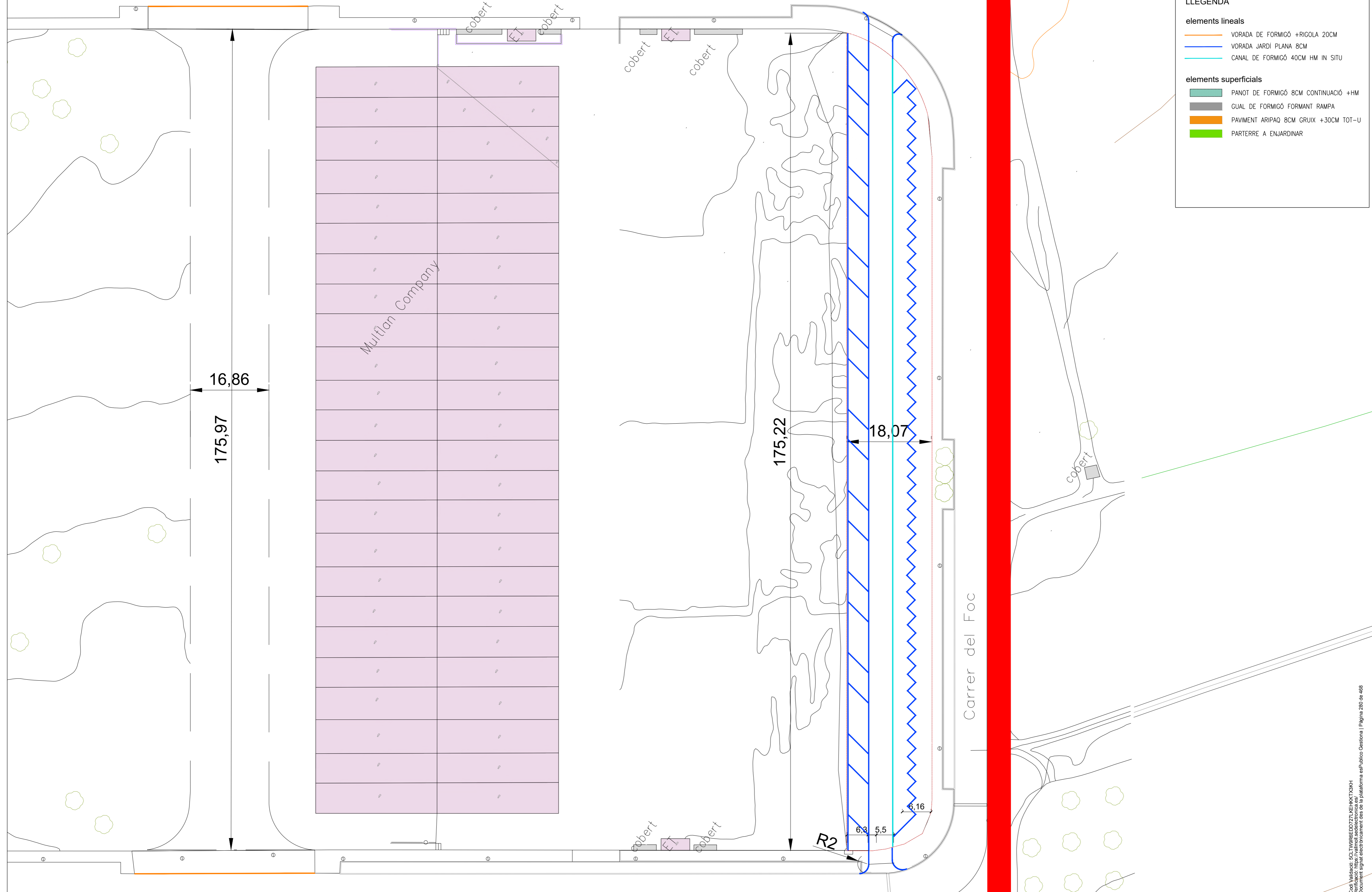

Carrer del Foc

<p>VALLMOLL (TARRAGONA)</p>	<p>Paviments elem lineals</p>
<p>Projecte d'urbanització del P.A.U. Mas vell -Vallmoll</p>	<p>Promotor: EUROPASTRY SA Pere Solà i Busquets, arquitecte. Egoitz Picó Mentxaka, arquitecte. Plaça Xarler Cugat nº2 edifici C. 4ª planta 08174 Sant Cugat del Valles</p>

Codi Validació: 50LW9REDD72LKEHKYX3KH
Document signat electrònicament des de la plataforma esPublico Castellana | Pàgina 280 de 468

LLEGGENDA	
elements lineals	
	VORADA DE FORMIGÓ +RIGOLA 20CM
	VORADA JARDÍ PLANA 8CM
	CANAL DE FORMIGÓ 40CM HM IN SITU
elements superfcials	
	PANOT DE FORMIGÓ 8CM CONTINUACIÓ +HM
	GUAL DE FORMIGÓ FORMANT RAMPA
	PAVIMENT ARIPAQ 8CM GRUIX +30CM TOT-U
	PARTERRE A ENJARDINAR

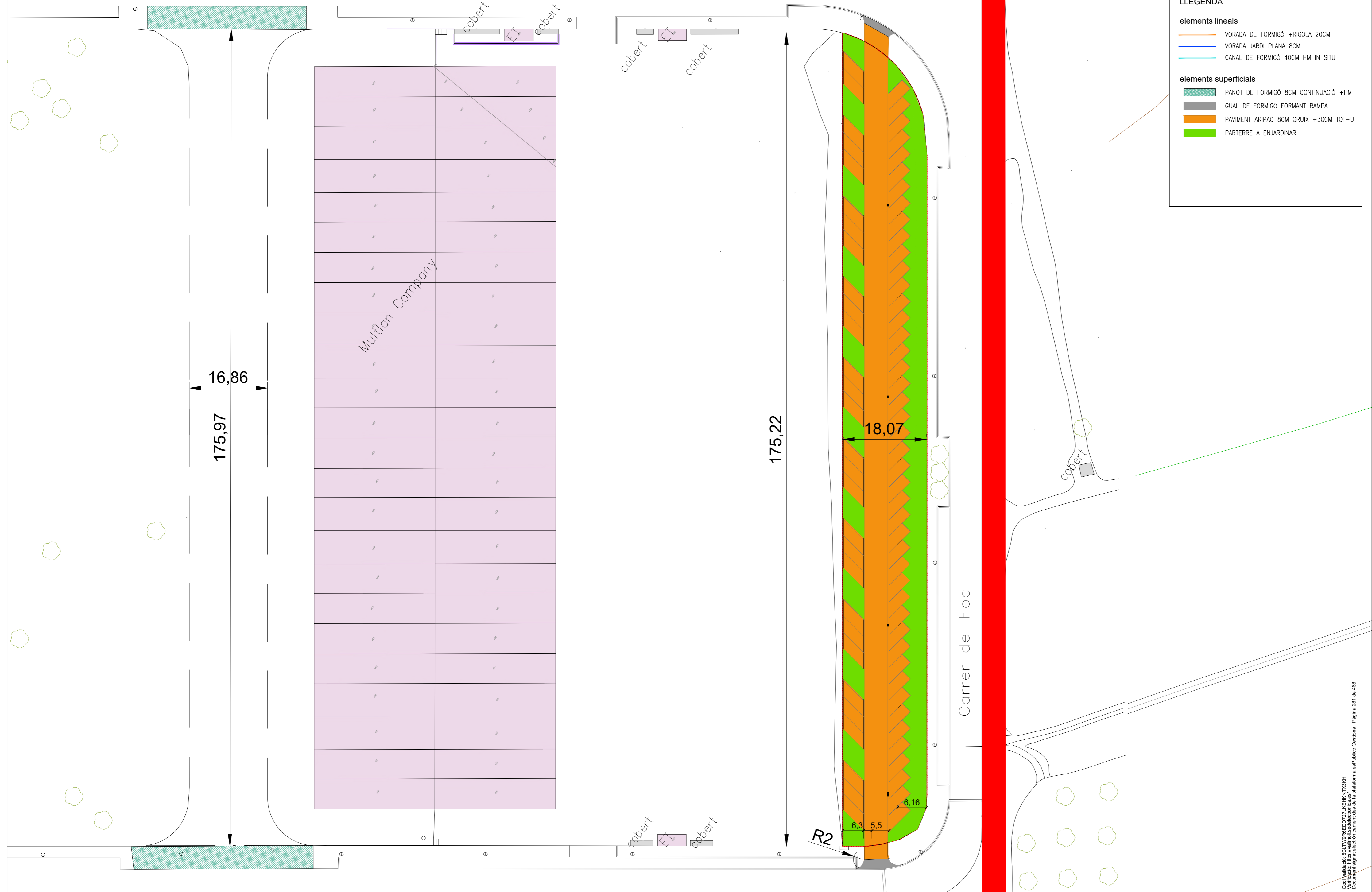

VALLMOLL (TARRAGONA) Projecte d'urbanització del P.A.U. Mas vell -Vallmoll		Paviments superfcials Promotor: EUROPASTRY SA <small>Plaça Xavier Cugat nº2 edifici C. 4ª planta 08174 Sant Cugat del Valles</small>	DIN A2 E= 1:2.000 <small>m. 2026</small>
--	--	--	--

Codi Validació: 50LW9REDD72LKEHKYX3KH
 Document signat electrònicament des de la plataforma esPublico Gestiona | Pàgina 281 de 468

- LLEGGENDA**
- XARXA D'AIGÜES RESIDUALS
 - XARXA D'AIGÜES PLUVIALS
 - LÍNIA SUBTERRÀNIA DE MT
 - LÍNIA SUBTERRÀNIA DE BT
 - XARXA D'AIGUA POTABLE
 - XARXA DE GAS NATURAL
 - XARXA DE TELECOMUNICACIONS

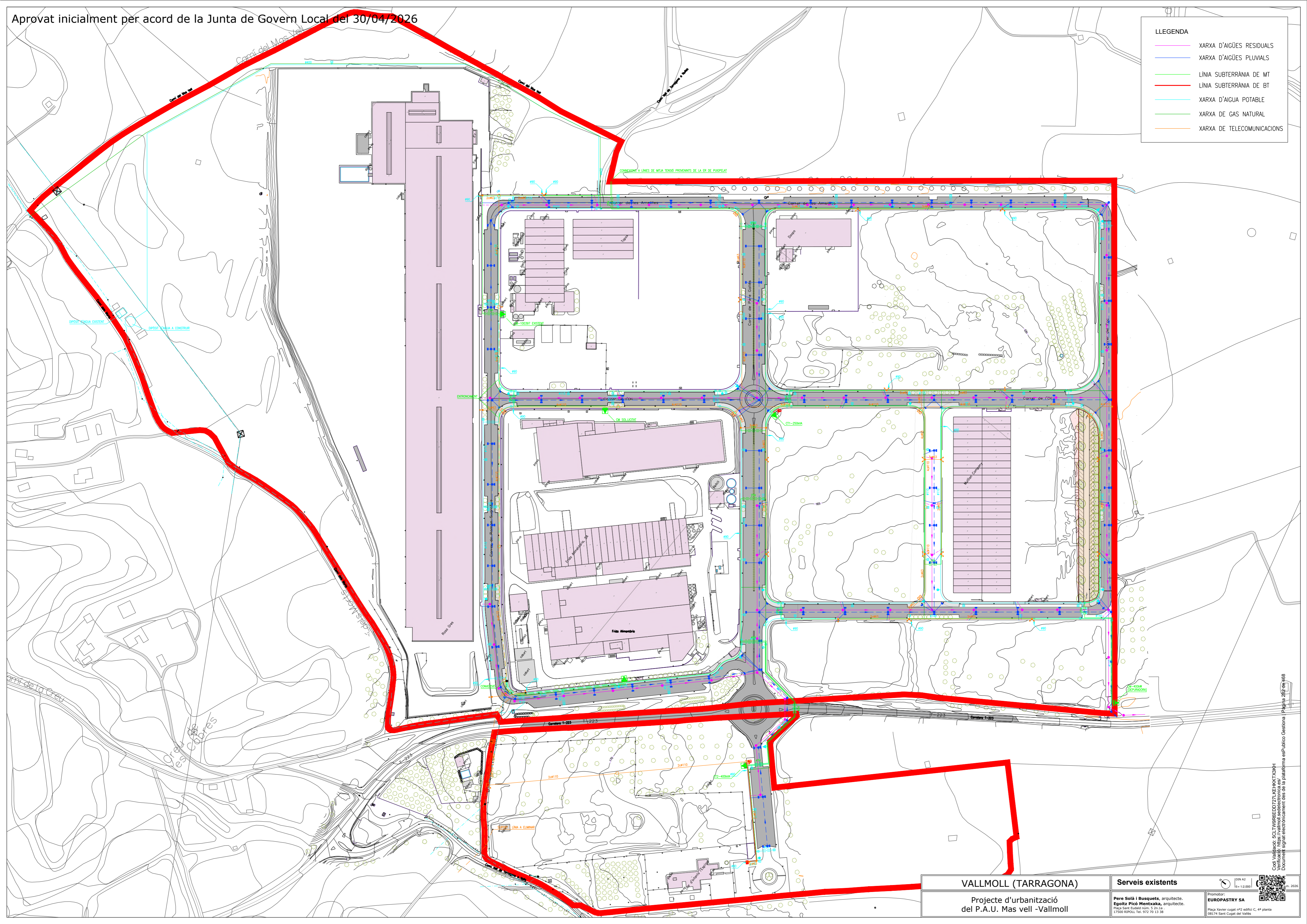

<p>VALLMOLL (TARRAGONA)</p> <p>Projecte d'urbanització del P.A.U. Mas vell -Vallmoll</p>	<p>Serveis existents</p> <p>Pere Solà i Busquets, arquitecte. Egoitz Picó Mentxaka, arquitecte. Plaça Sant Esteban núm. 5, 2n. 1a. 17500 RIPOLL Tel. 972 70 13 38</p>	<p>Promotor: EUROPASTRY SA Plaça Xavier Cugat nº2 edifici C. 4ª planta 08174 Sant Cugat del Vallès</p> <p style="font-size: small;">DIN A2 E= 1:2.000 m. 2026</p>
---	--	--

Codi Validació: 50LW9REEDD72LKEHKYX3KH
 Document signat electrònicament des de la plataforma esPublico Gestiona | Pàgina 262 de 468

LLEGENDA

- XARXA D'AIGÜES RESIDUALS
- XARXA D'AIGÜES PLUVIALS
- LÍNIA SUBTERRÀNIA DE MT
- LÍNIA SUBTERRÀNIA DE BT
- XARXA D'AIGUA POTABLE
- XARXA DE GAS NATURAL
- XARXA DE TELECOMUNICACIONS

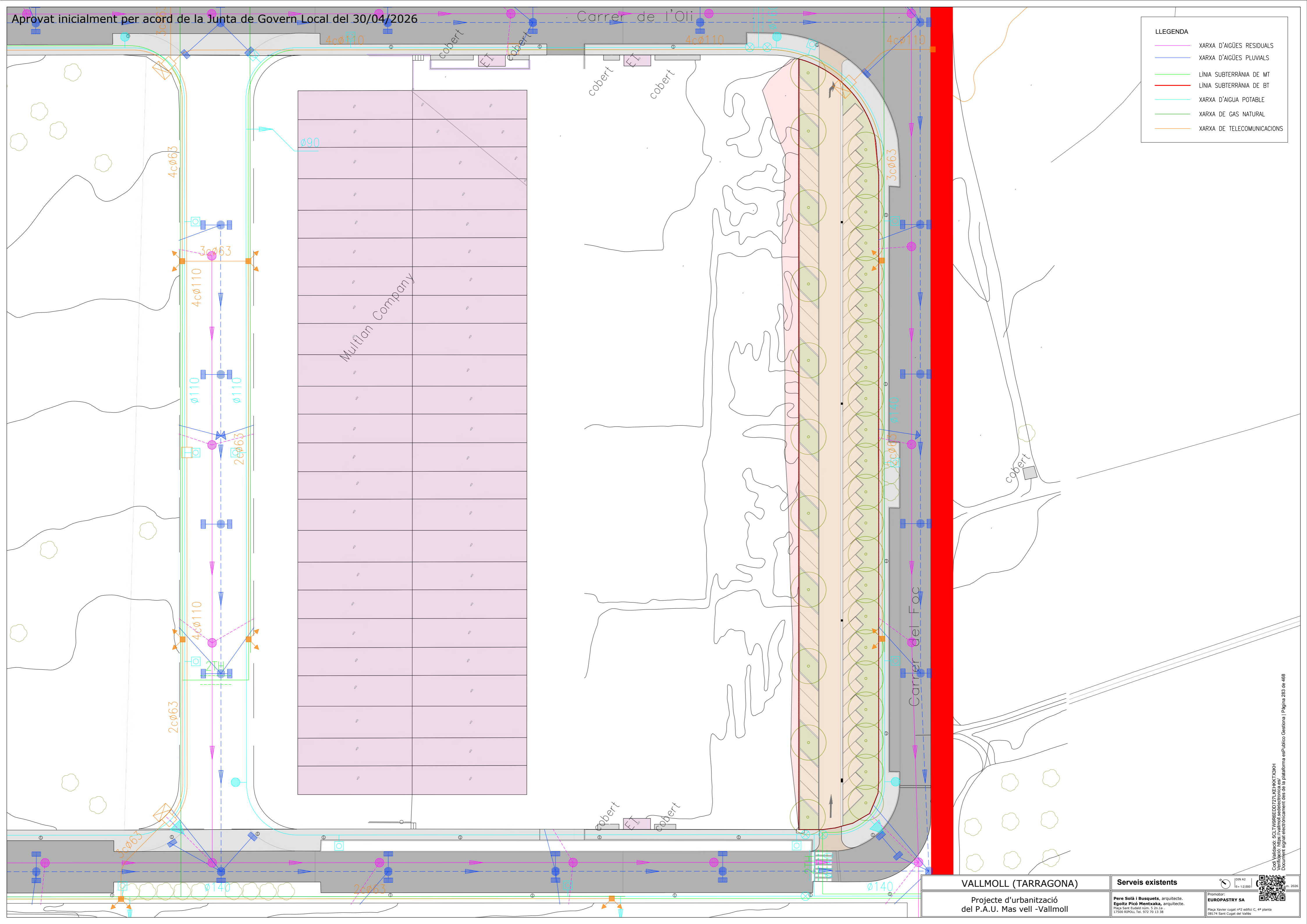

Mulfan Company

VALLMOLL (TARRAGONA)

Projecte d'urbanització del P.A.U. Mas vell -Vallmoll

Serveis existents

Pere Solà i Busquets, arquitecte. Egoitz Pico Mentxaka, arquitecte. Plaça Sant Bartomeu núm. 5, 2n. Lda. 17500 RIPOLL Tel. 972 70 13 38

Promotor: **EUROPASTRY SA**
 Plaça Xavier Cugat nº2 edifici C. 4ª planta 08174 Sant Cugat del Valles

DIN A2
E= 1:2.000
m. 2026

Codi Validació: SCLTW9REDD72LKEHKY7X3KH
Document signat electrònicament des de la plataforma esPublico Gestiona | Pàgina 263 de 468

LLEGGENDA

xarxa existent

- XARXA D'AIGÜES RESIDUALS
- CONNEXIÓ DE PARCEL·LA
- POU DE REGISTRE
- CONNEXIÓ
- POU DE REGISTRE
- EMBORNAL (CONNEXIÓ Ø200)
- CONNEXIÓ DIRECTA A TUB

nova xarxa

- COL·LECTOR PLUVIALS NOU Ø200
- NOU EMBORNAL (CONNEXIÓ Ø200)

xarxa a eliminar

- COL·LECTOR PLUVIALS NOU Ø200

tram de xarxa a eliminar

Mulfon Company

cobert

Carrer del Faç

VALLMOLL (TARRAGONA)

Xarxa de clavegueram

Projecte d'urbanització del P.A.U. Mas vell -Vallmoll

Pere Solà i Busquets, arquitecte. Egoitz Picó Mentxaka, arquitecte. Plaça Sant Jordi núm. 5, 2n. Lda. 17500 RIPOLL Tel. 972 70 13 38

Promotor: EUROPASTRY SA

Placa Xavier Cugat nº2 edifici C. 4ª planta 08174 Sant Cugat del Valles

DIN A2 E=12.000

2026

Codi Validació: 50LW9REEDD72LKEHKYX3KH Document signat electrònicament des de la plataforma esPublico Gestiona | Pàgina 264 de 468

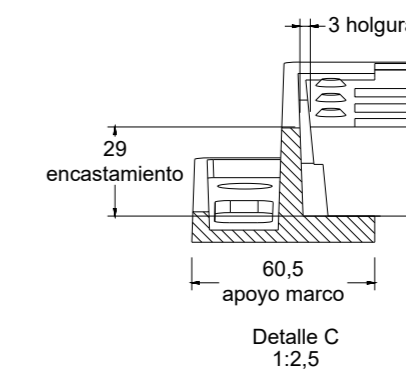
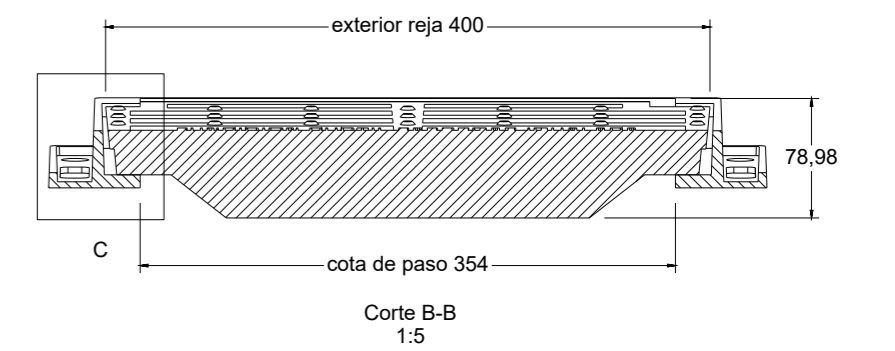
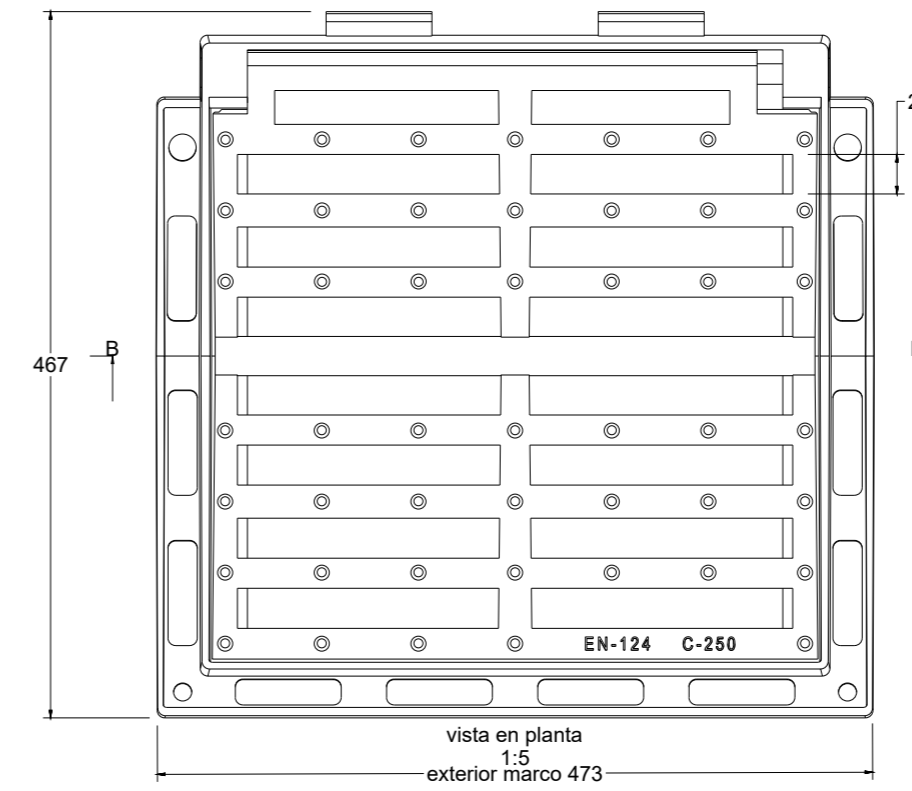
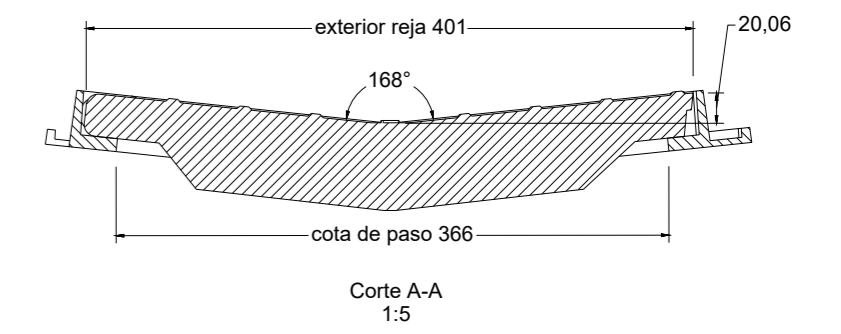
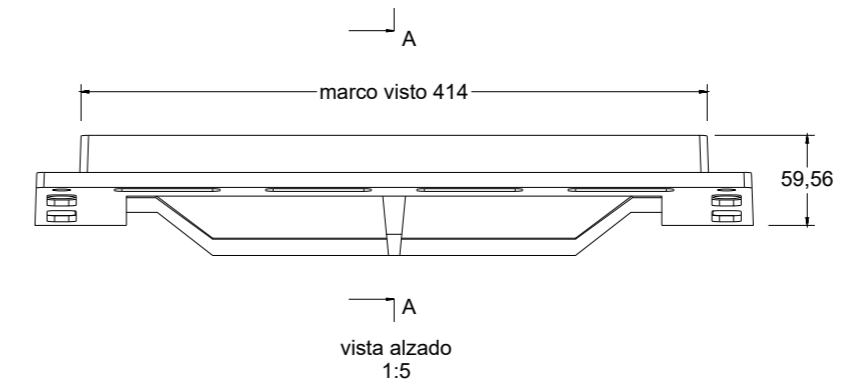
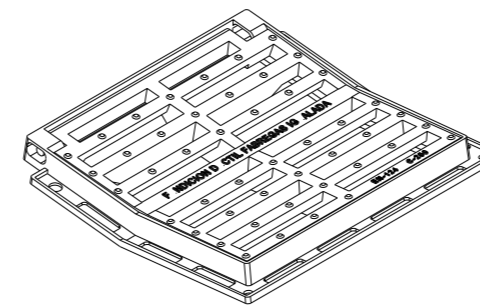

Material: Fundicion ductil GGG40
 Peso: 20,18 kg
 Acabado: Pintado negro asfáltico
 Norma: UNE EN-124
 Clase: C-250
 Superficie de absorción: 703,60 cm²

LLEGENDA

XARXA EXISTENT

- LÍNIA SUBTERRÀNIA DE MITJA TENSIÓ (AL-240 18/30kV)
- LÍNIA SUBTERRÀNIA DE MITJA TENSIÓ EXISTENT
- LÍNIA SUBTERRÀNIA DE BAIXA TENSIÓ (AL-240)
- CAIXA DE DISTRIBUCIÓ URBANA (CDU)
- ARMARI ENLLUMENAT PÚBLIC
- ESTACIÓ TRANSFORMADORA
- TRASPÀS DE CALÇADA FORMIGONAT I ENTUBAT (PEAD CORRUGAT Ø160)

NOVA XARXA

- CONNEXIÓ SUBTERRÀNIA DE MITJA TENSIÓ (AL-240 18/30kV)
- LÍNIA A ELIMINAR

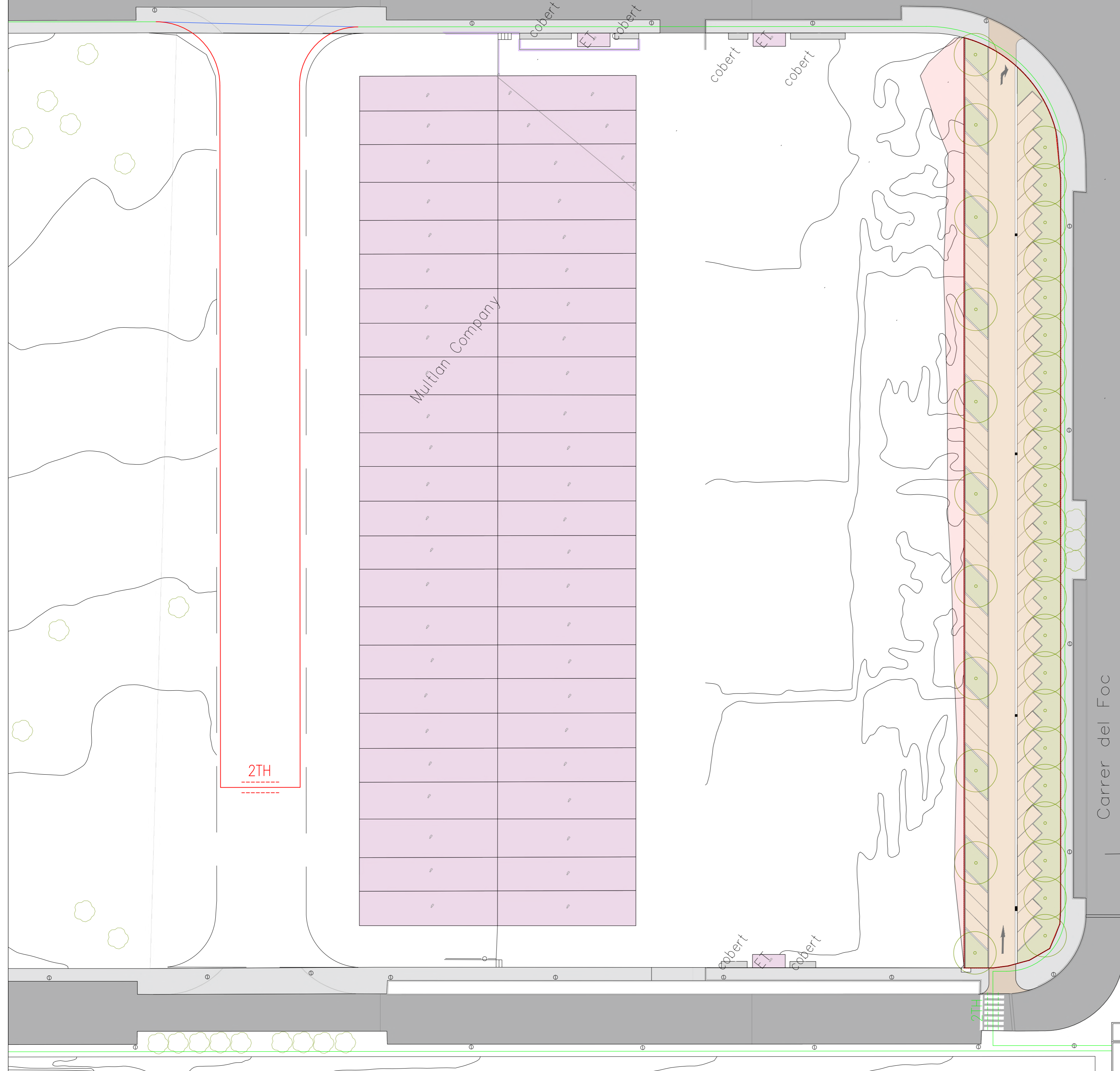

2TH

Mullon Company

Carrer del Foc

VALLMOLL (TARRAGONA)

Xarxa línia elèctrica

Projecte d'urbanització del P.A.U. Mas vell -Vallmoll

Pere Solà i Busquets, arquitecte. Egoitz Pico Mentxaka, arquitecte. Plaça Sant Bartolomé núm. 5, 2n. Lda. 17500 RIPOLL Tel. 972 70 13 38

Promotor: EUROPASTRY SA
 Plaça Xavier Cugat nº2 edifici C. 4ª planta 08174 Sant Cugat del Valles







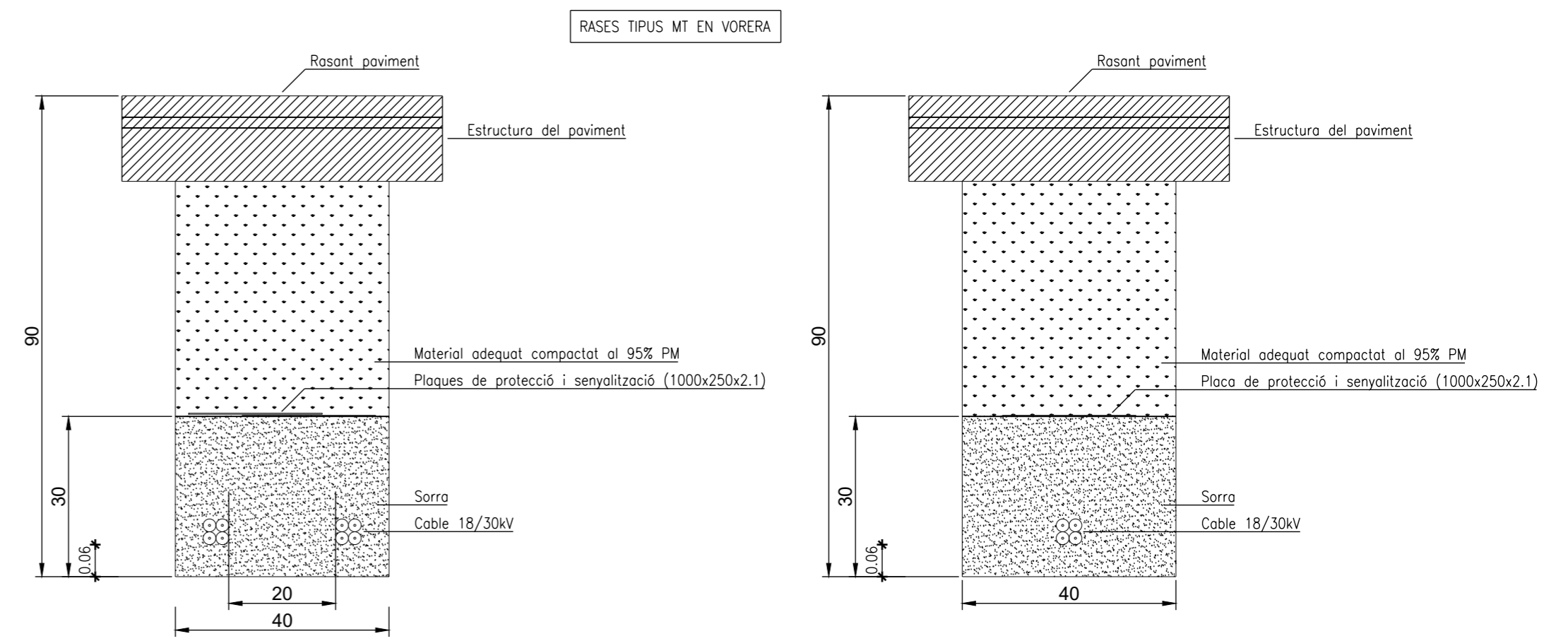



DIN A2
 E= 1:2.000

01/2026

Codi Validació: 50LW9REDD72LKEKX7X3KH
 Document signat electrònicament des de la plataforma esPublico Gestiona | Pàgina 286 de 468



LLEGENDA

-  CANONADA D'AIGUA EXISTENT (PEAD 16 ATM Ø140)
-  CANONADA D'AIGUA (PEAD 16 ATM PE100)
-  VÀLVULA DE COMPORTA (AMB EIX D'EXTENSIÓ I "TRAMPILLÓ")
-  VENTOSA (AMB VÀLVULA D'ESFERA I EN PERICÓ)
-  HIDRANT D'INCENDIS AERI
-  BOCA DE REG
-  DESGUÀS A XARXA DE SANEJAMENT D'AIGÜES PLUVIALS (AMB VÀLVULA DE COMPORTA DN 50 MM, VÀLVULA DE RETENCIÓ I EN PERICÓ)
-  ESCOMESA A PARCEL·LA (AMB VÀLVULA DE COMPORTA AMB EIX D'EXTENSIÓ I "TRAMPILLÓ")
-  TRASPÀS DE CALÇADA REFORÇAT
-  NOVA CANONADA D'AIGUA (PEAD 16 ATM PE100)
-  CANONADA A ELIMINAR

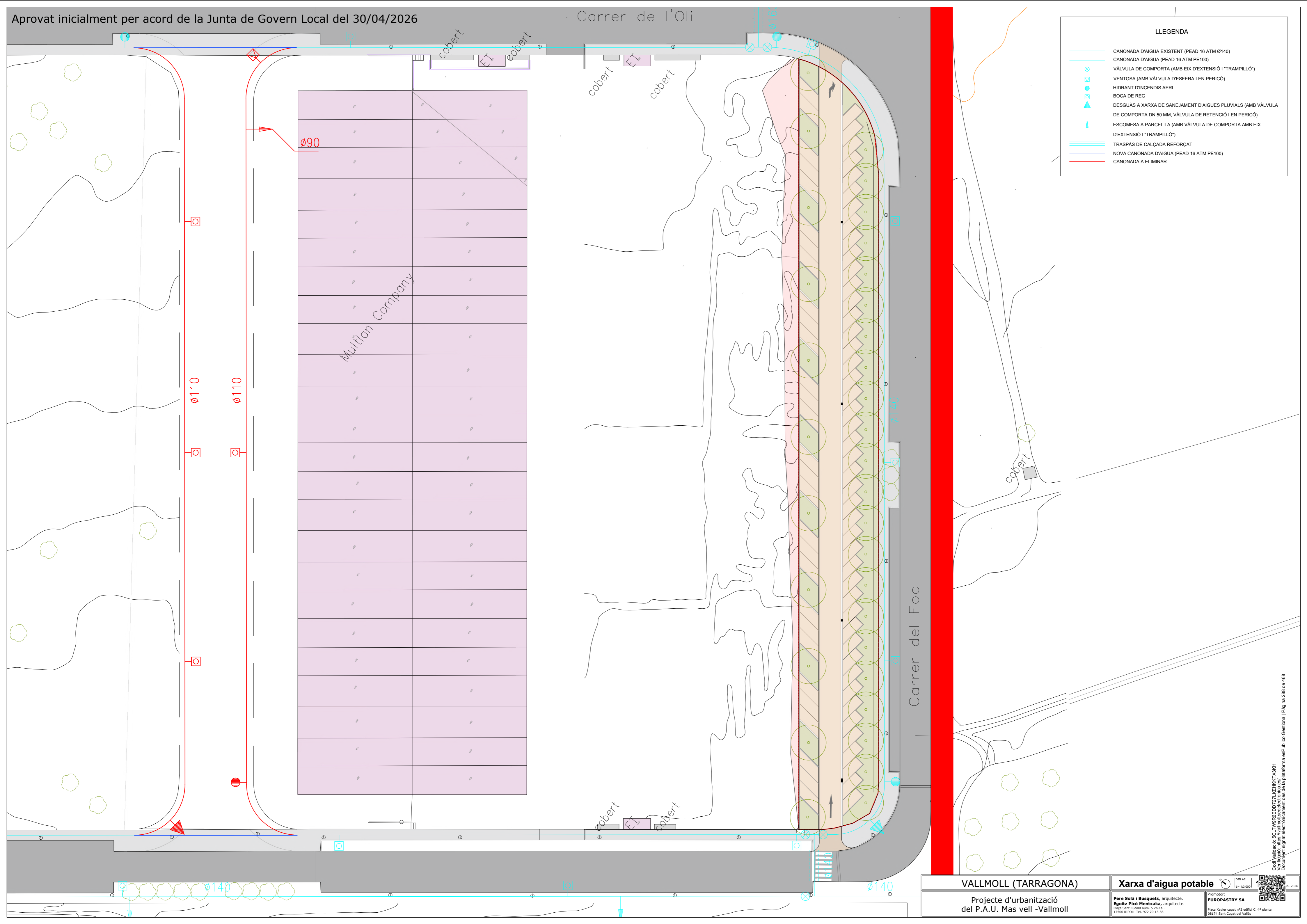

VALLMOLL (TARRAGONA)

Projecte d'urbanització del P.A.U. Mas vell -Vallmoll

Xarxa d'aigua potable

Pere Solà i Busquets, arquitecte. Egoitz Picó Mentxaka, arquitecte. Plaça Sant Esteban núm. 5, 2n. Lda. 17500 RIPOLL Tel. 972 70 13 38

Promotor: EUROPASTRY SA
 Plaça Xavier Cugat nº2 edifici C. 4ª planta 08174 Sant Cugat del Valles

DIN A2
 E= 1:2.000
 1
 m. 2026



Codi Validació: SCLTW9REDD727LKEHKYX3KH
 Document signat electrònicament des de la plataforma esPublico Castellana | Pàgina 288 de 468

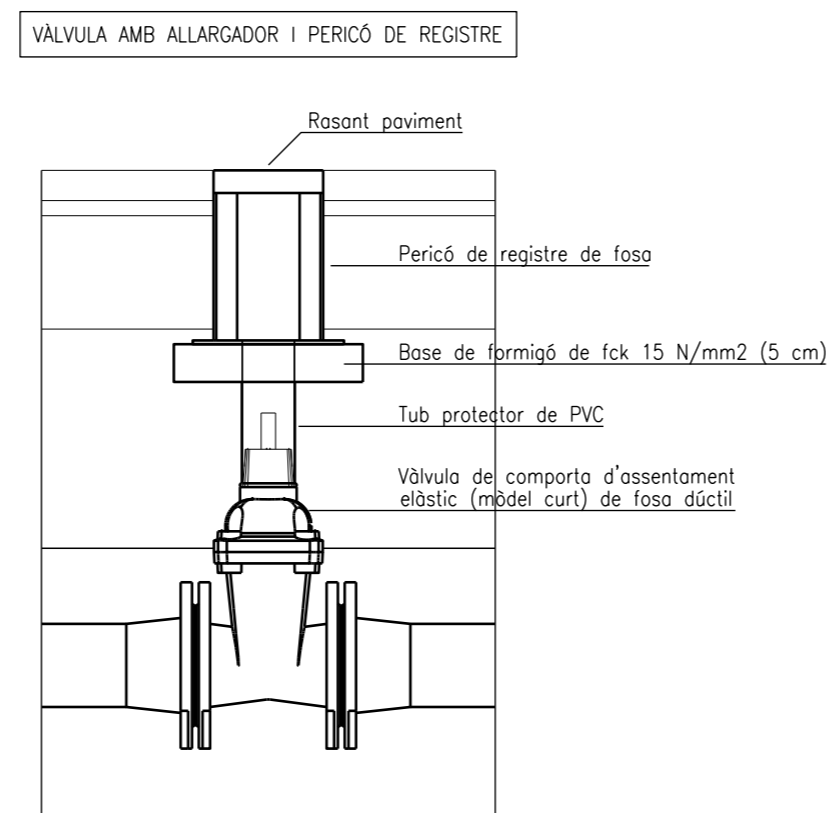
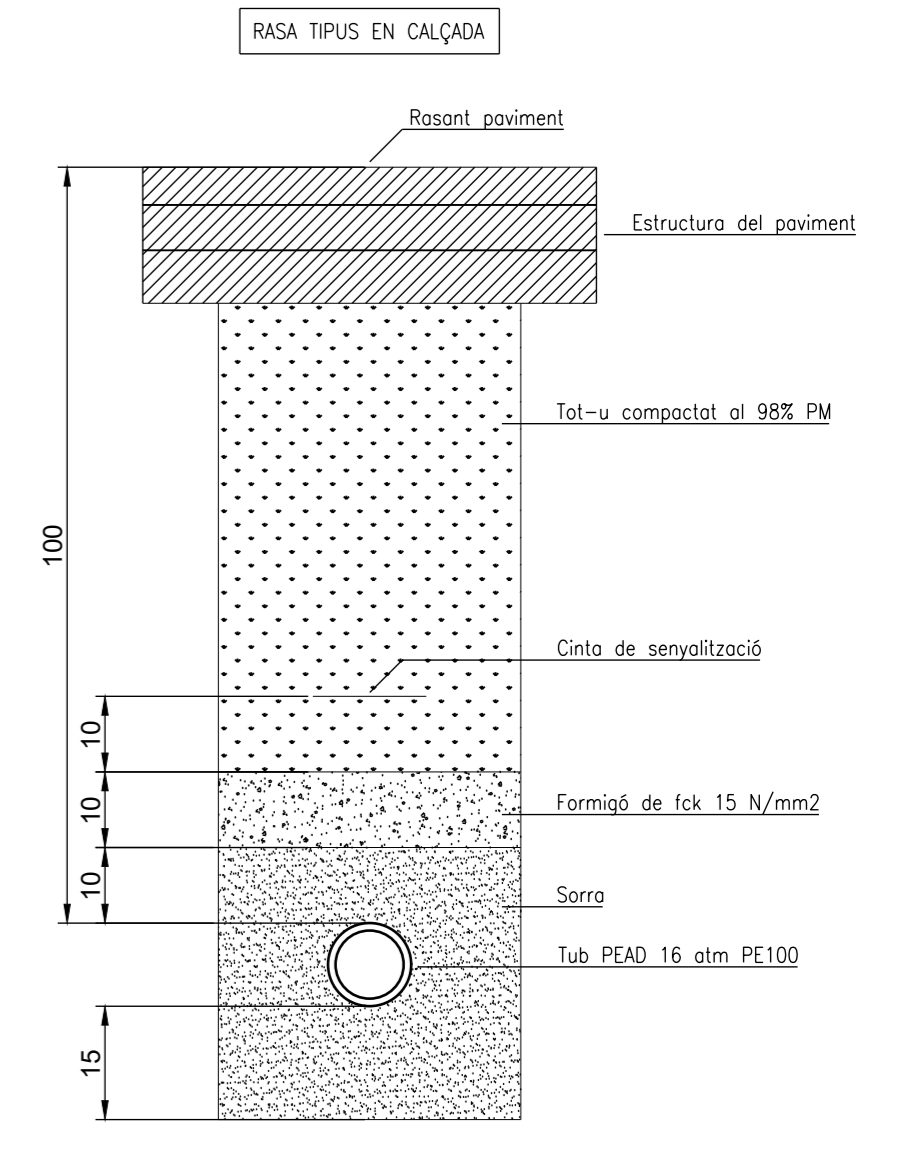
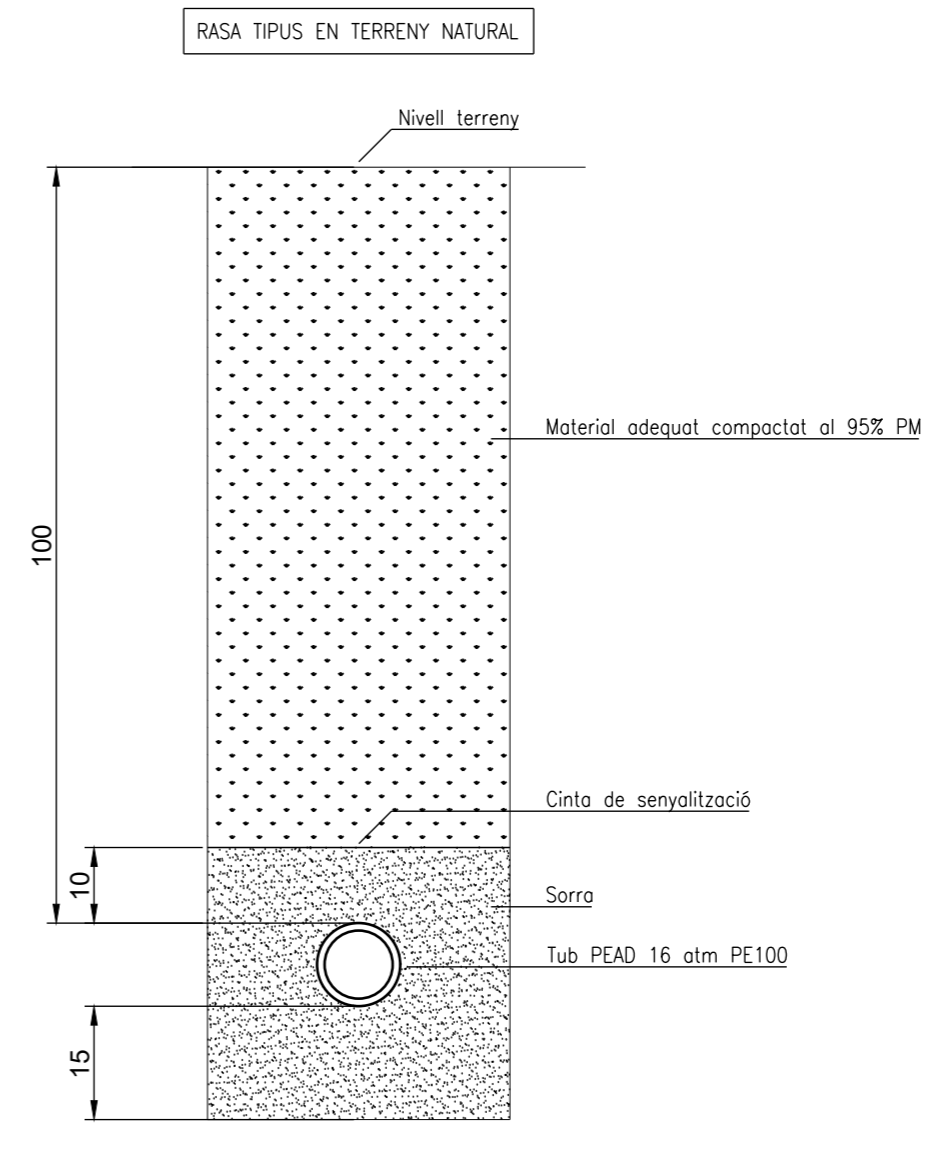
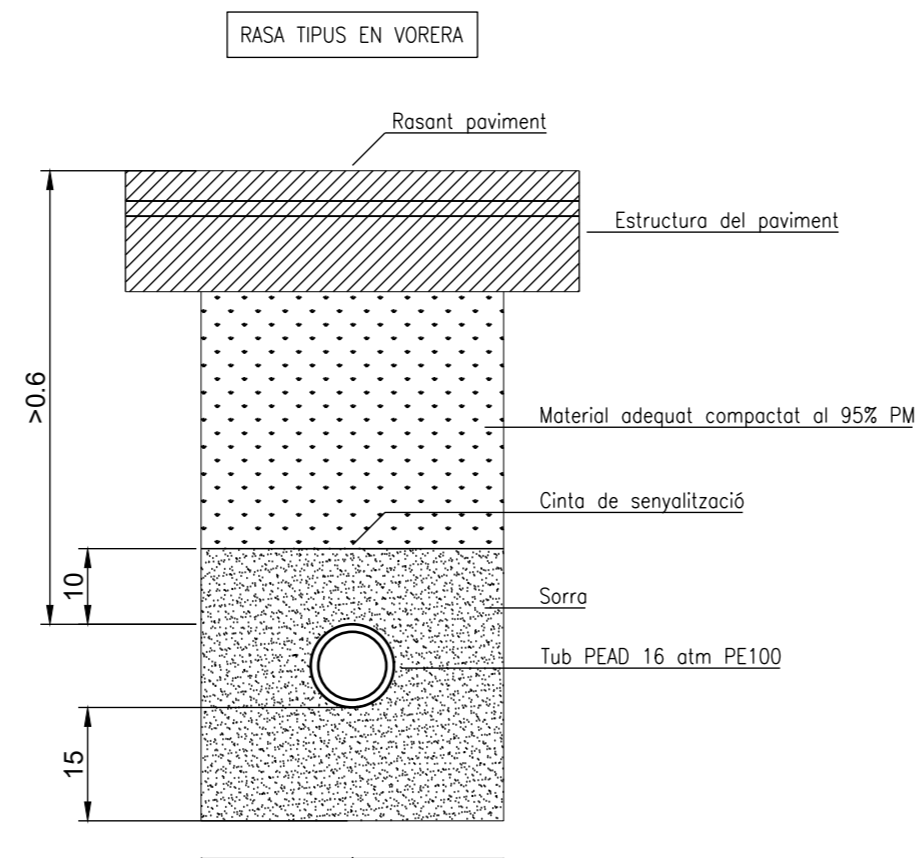

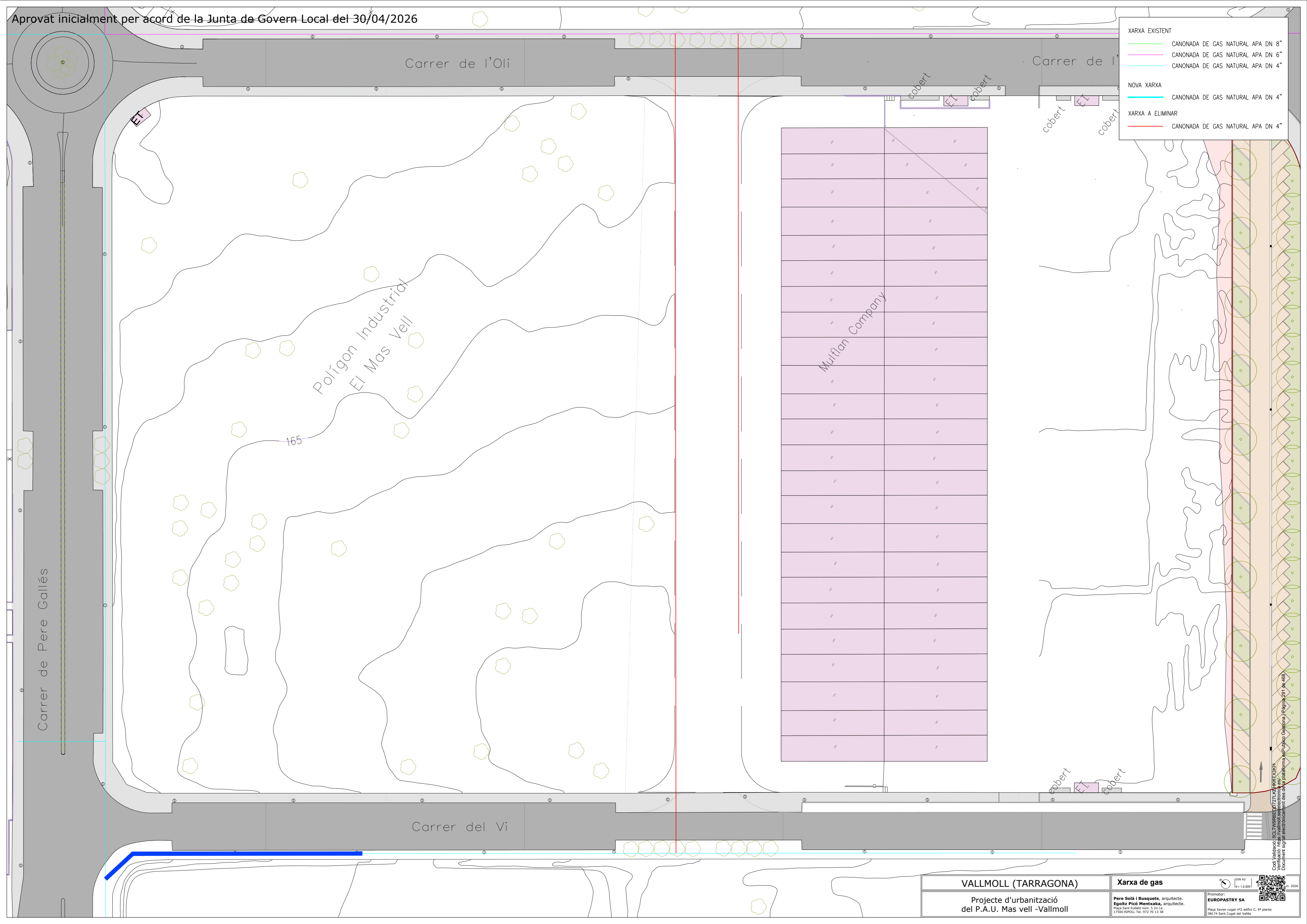

- XARXA EXISTENT**
- CANONADA DE GAS NATURAL APA DN 8"
 - CANONADA DE GAS NATURAL APA DN 6"
 - CANONADA DE GAS NATURAL APA DN 4"
- NOVA XARXA**
- CANONADA DE GAS NATURAL APA DN 4"
- XARXA A ELIMINAR**
- CANONADA DE GAS NATURAL APA DN 4"

Carrer de Pere Gallés

Carrer de l'Oli

Carrer de l'

Polígon Industrial
El Mas Vell

165

Multilan Company

Carrer del Vi

cobert

cobert

cobert

cobert

cobert

VALLMOLL (TARRAGONA)

Xarxa de gas

Projecte d'urbanització
del P.A.U. Mas vell -Vallmoll

Promotor:
EUROPASTRY SA
Plaça Xarler cogat nº2 edifici C. 4ª planta
08174 Sant Cugat del Valles

DIN A2
 E= 1:2.000
 1
 2026
 Promotor:
EUROPASTRY SA
 Plaça Xarler cogat nº2 edifici C. 4ª planta
 08174 Sant Cugat del Valles

Codi Validació: E0LTYW9REED727LKHKKKX3KFK
 Document signat electrònicament des de la plataforma esPublico Gestiona | Pàgina 251 de 468

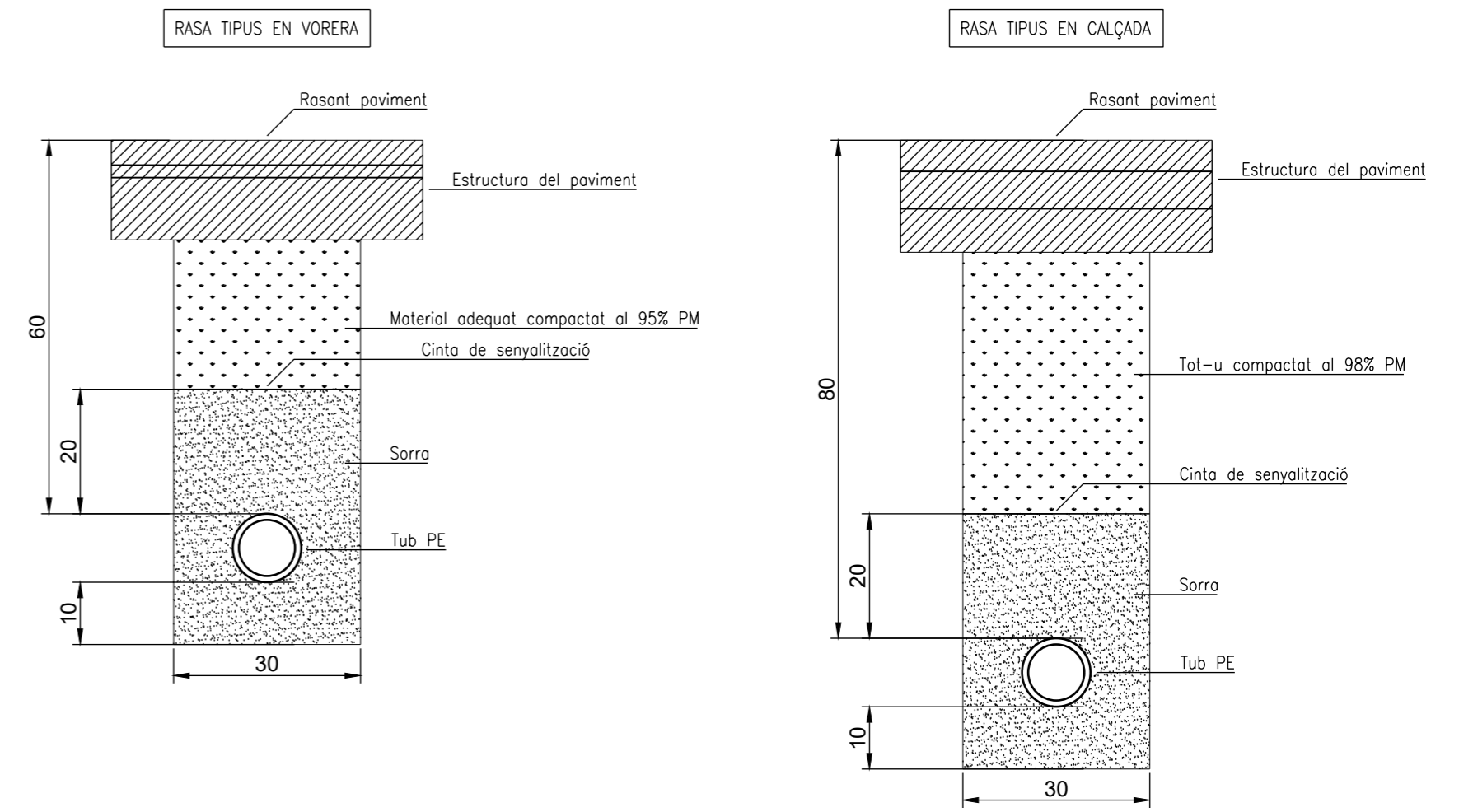

	CANALITZACIÓ TELEFÒNICA AMB TUBS DE PVC DINS D'UN PRISMA DE FORMIGÓ
	PERICÓ TIPUS M
	PERICÓ TIPUS H
	PEDESTAL PER A ARMARI
	CONNEXIÓ A PARCEL·LA (1c063)

SIMBOLOGIA	
	LÍNIA AÈRIA DE TELÈFON EXISTENT
	CANALITZACIÓ SUBTERRÀNIA DE TELÈFON EXISTENT
	NOVA CANALITZACIÓ SUBTERRÀNIA
	CANALITZACIÓ A ELIMINAR

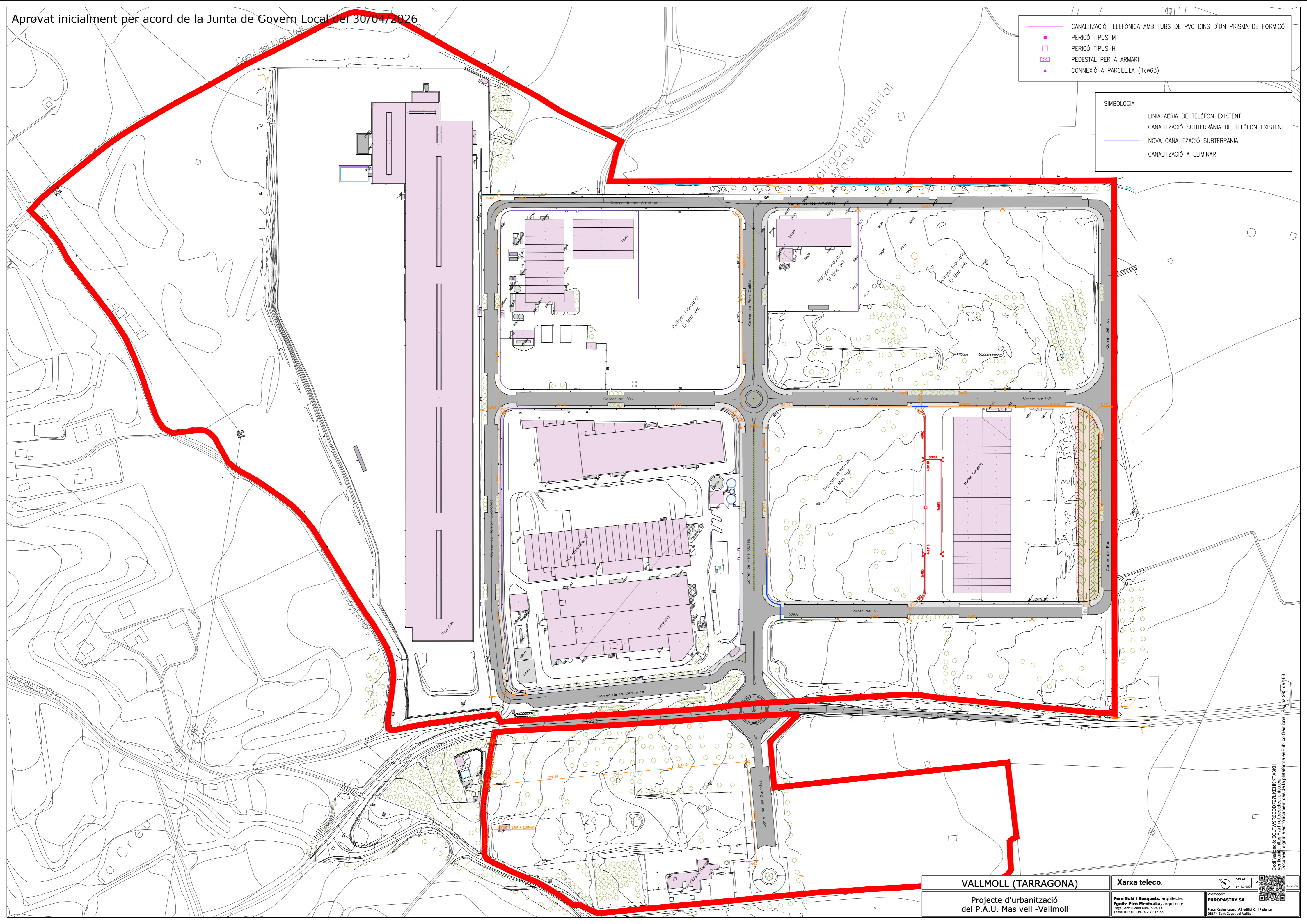

VALLMOLL (TARRAGONA) Projecte d'urbanització del P.A.U. Mas vell -Vallmoll	Xarxa teleco. Promotor: EUROPASTRY SA Plaça Xarler cogut nº2 edifici C. 4ª planta 08174 Sant Cugat del Vallès	DIN A2 E= 1:2.000 	2026

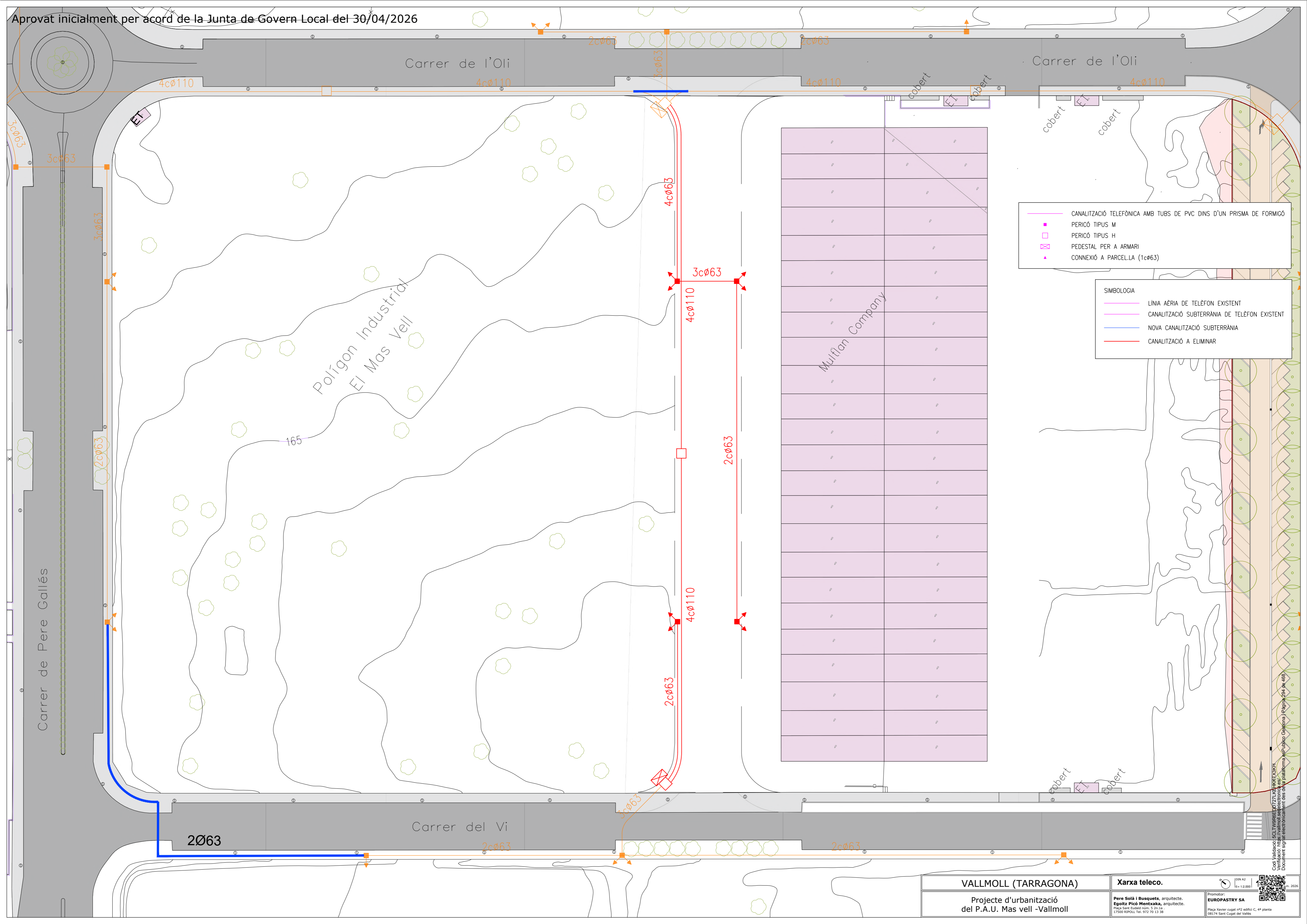

- CANALITZACIÓ TELEFÒNICA AMB TUBS DE PVC DINS D'UN PRISMA DE FORMIGÓ
- PERICÓ TIPUS M
- PERICÓ TIPUS H
- PEDESTAL PER A ARMARI
- CONNEXIÓ A PARCEL·LA (1cØ63)

- SIMBOLOGIA
- LÍNIA AÈRIA DE TELÈFON EXISTENT
 - CANALITZACIÓ SUBTERRÀNIA DE TELÈFON EXISTENT
 - NOVA CANALITZACIÓ SUBTERRÀNIA
 - CANALITZACIÓ A ELIMINAR

Codi Validació: E0LTYW9REED727LKH4KRYX3KH
 Document signat electrònicament des de la plataforma esPublico Gestiona | Pàgina 254 de 468

PEDESTAL

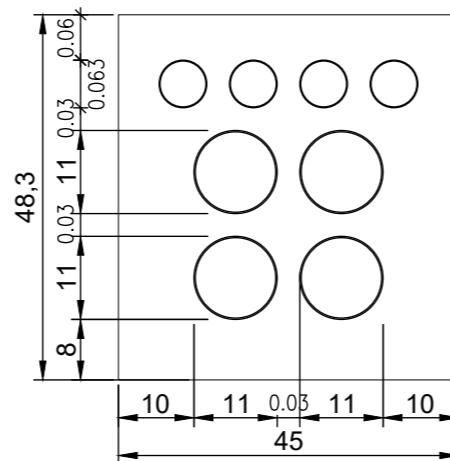
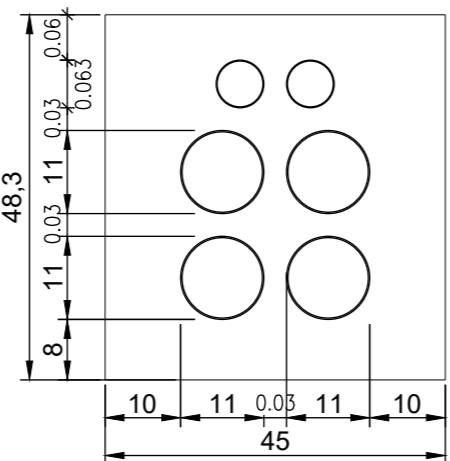
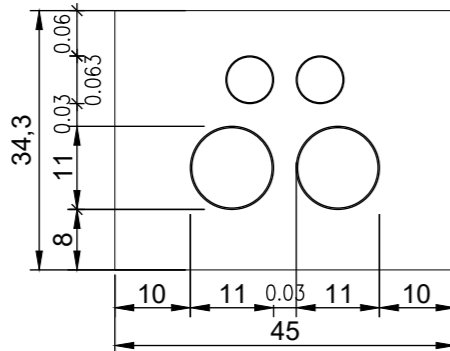
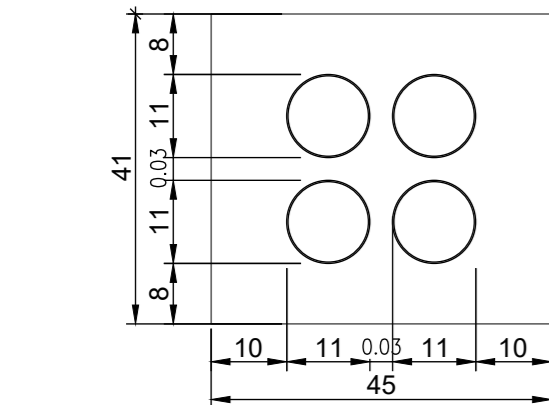
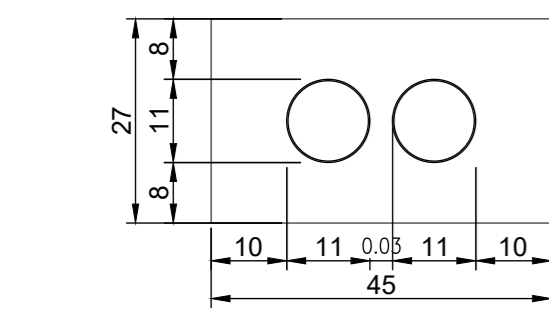
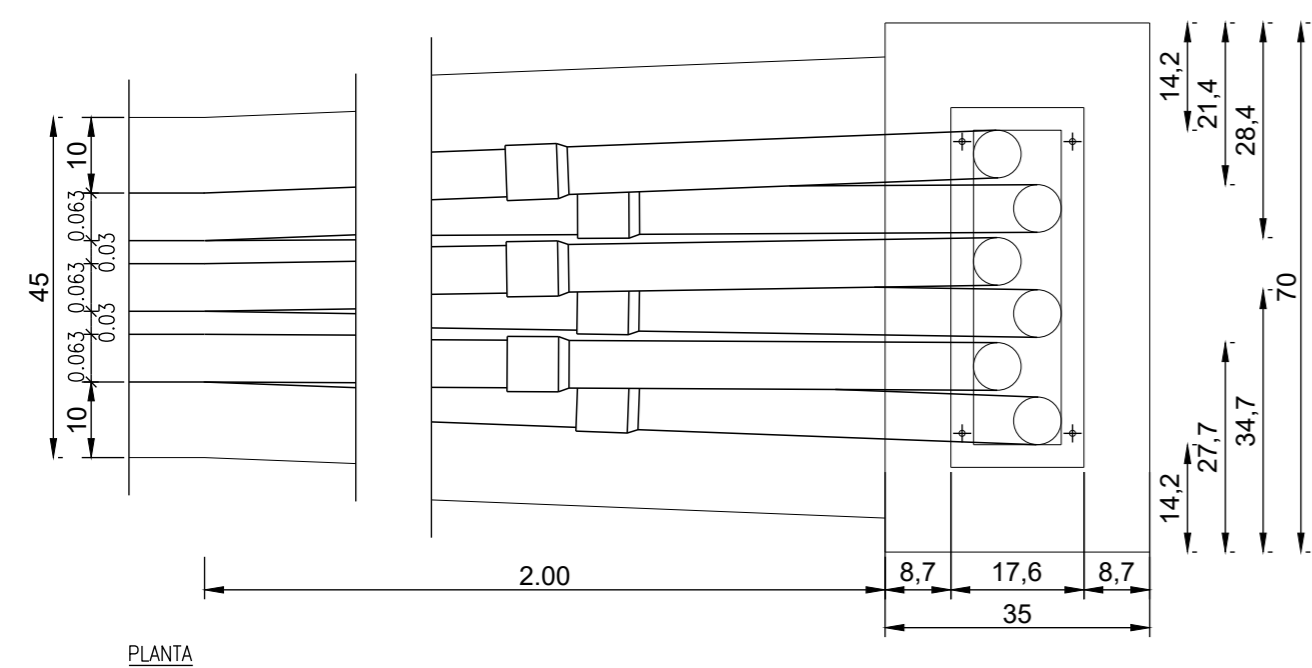
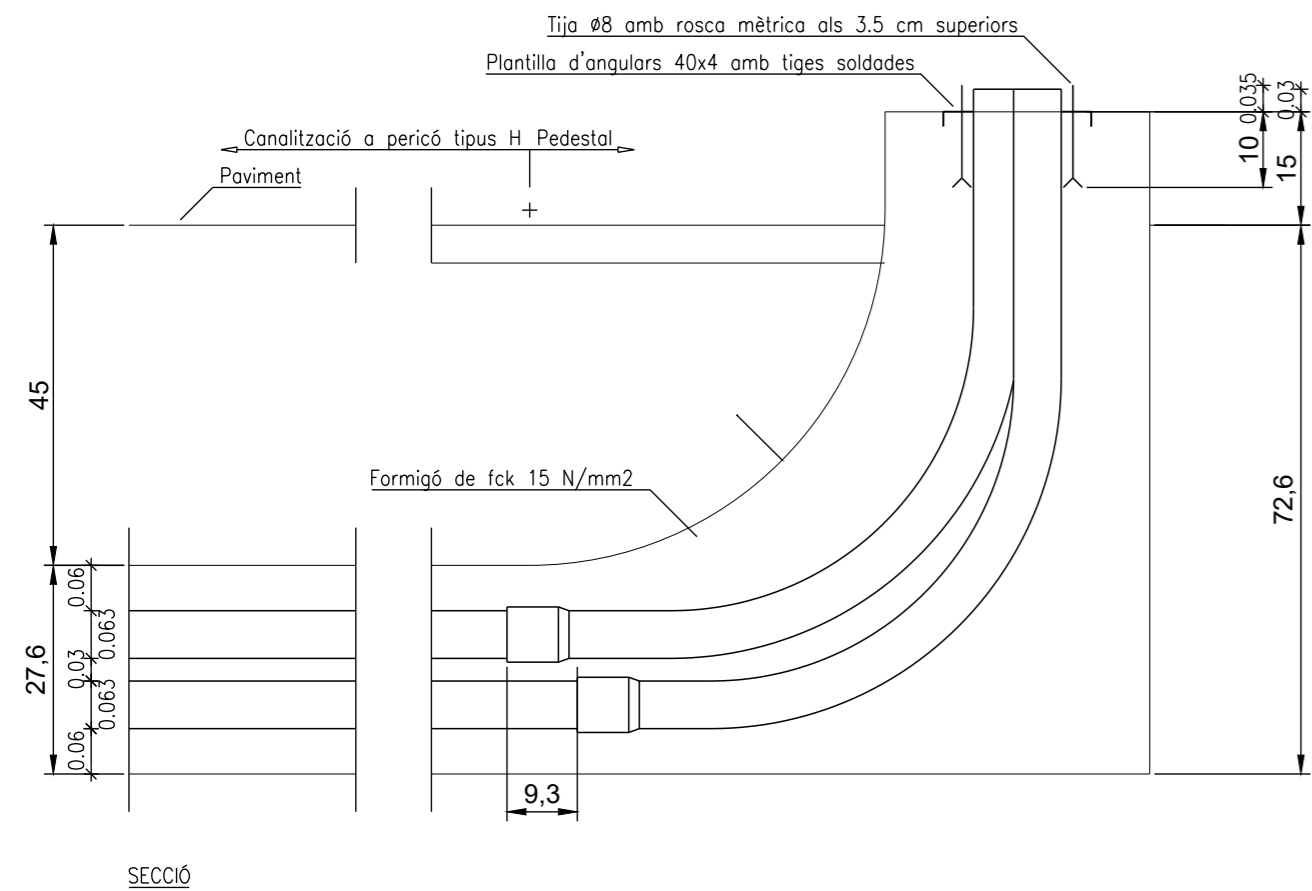

PERICÓ PREFABRICAT TIPUS H (AMB ARMADURA DOBLE)

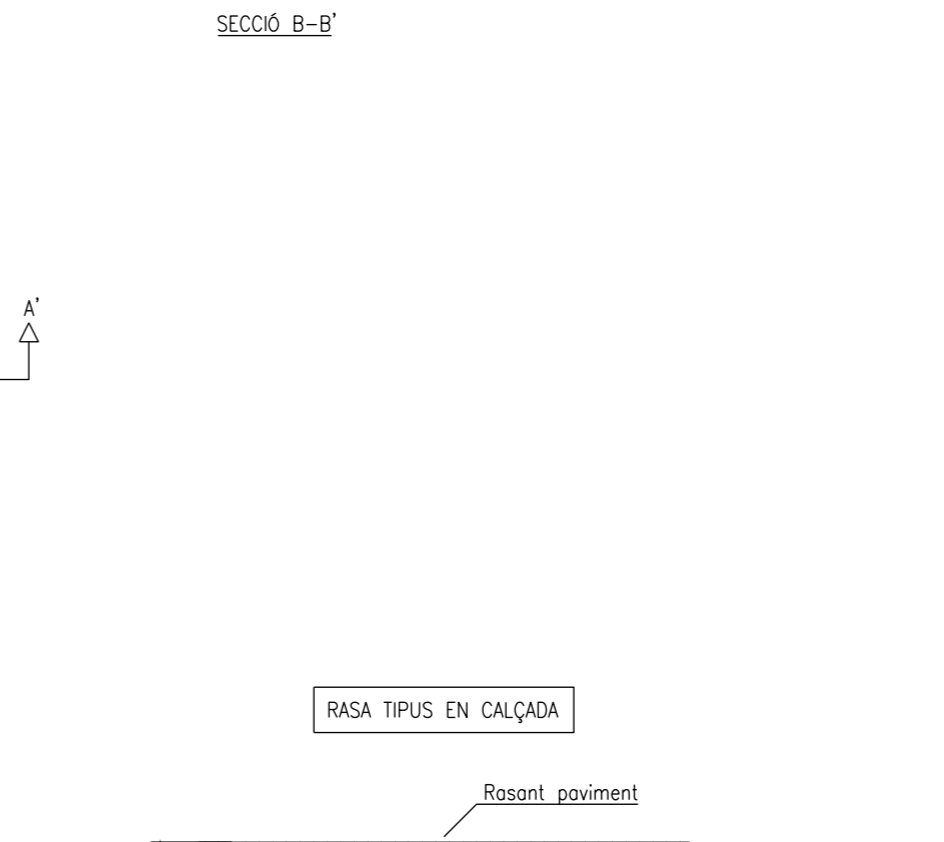
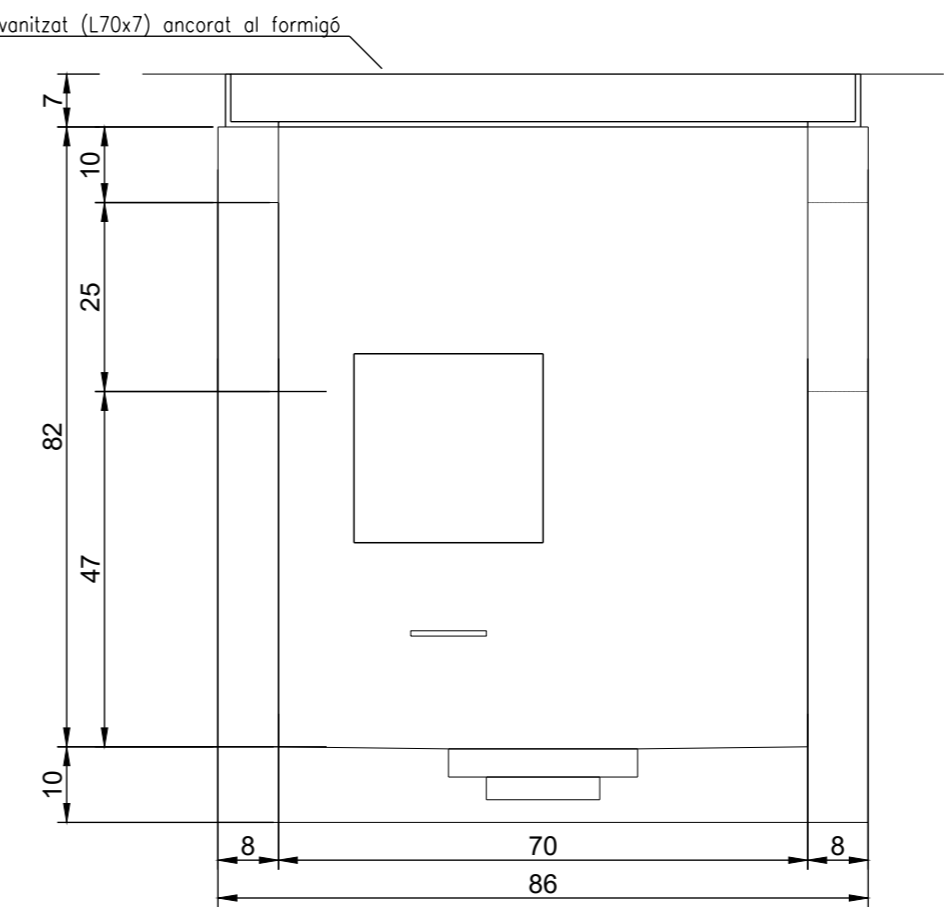
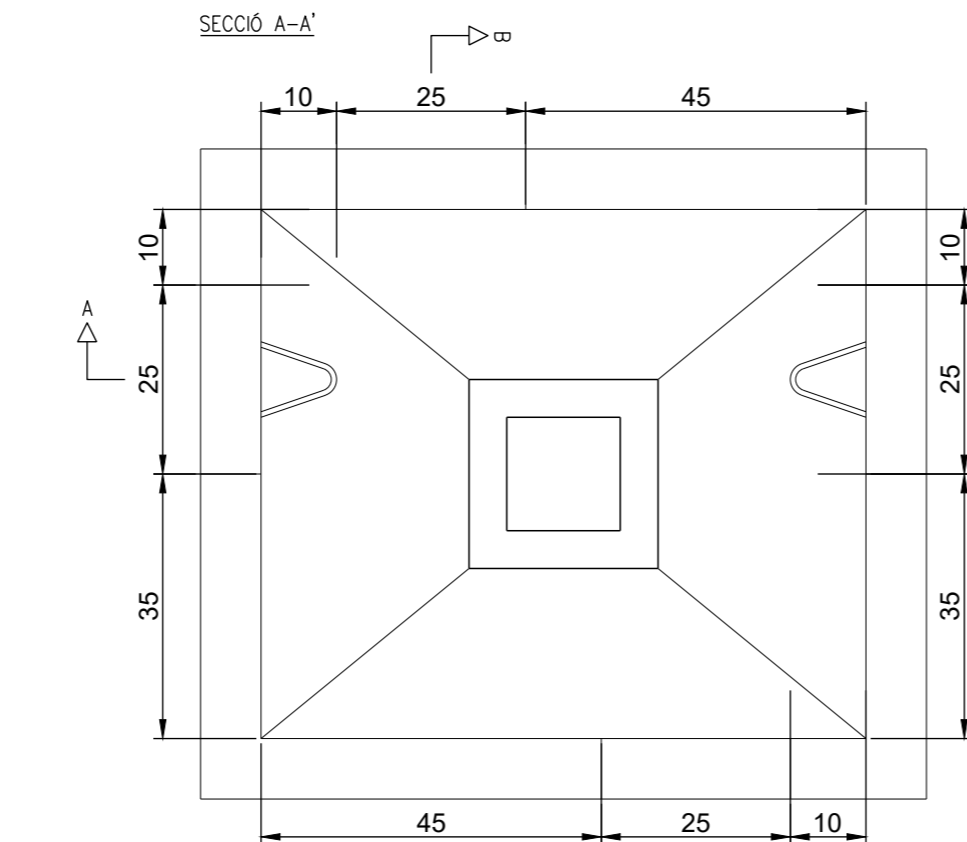
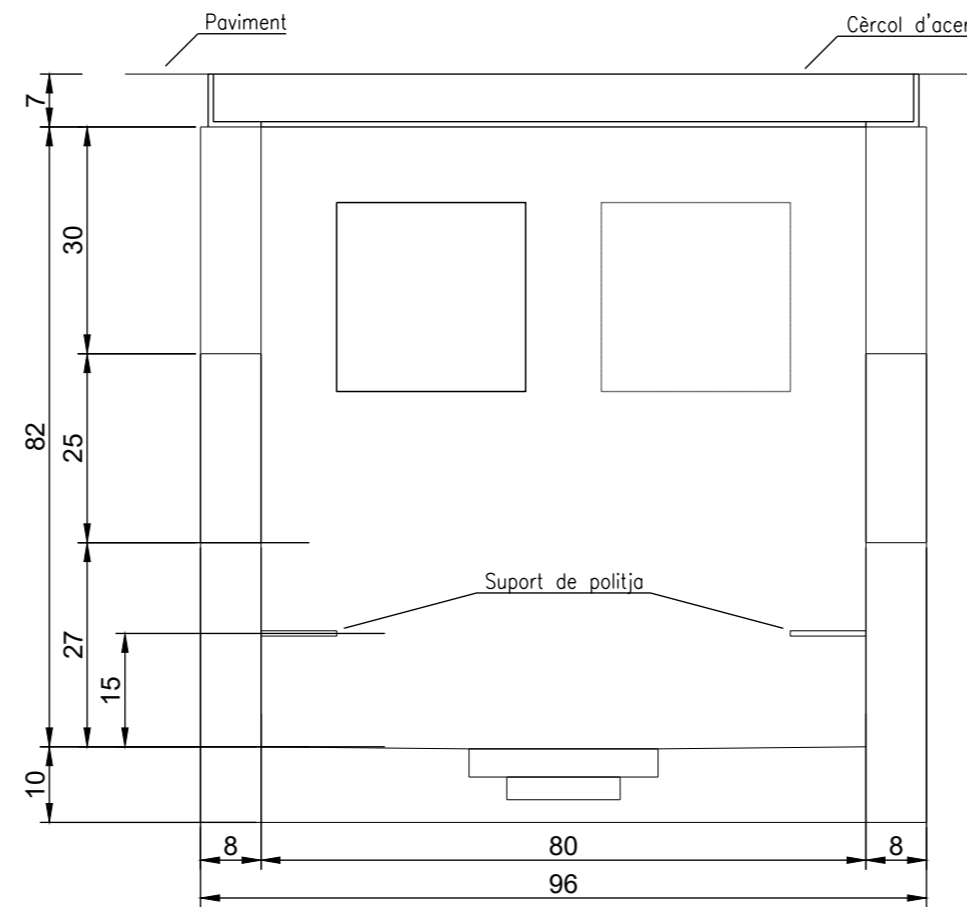

PERICÓ PREFABRICAT TIPUS M

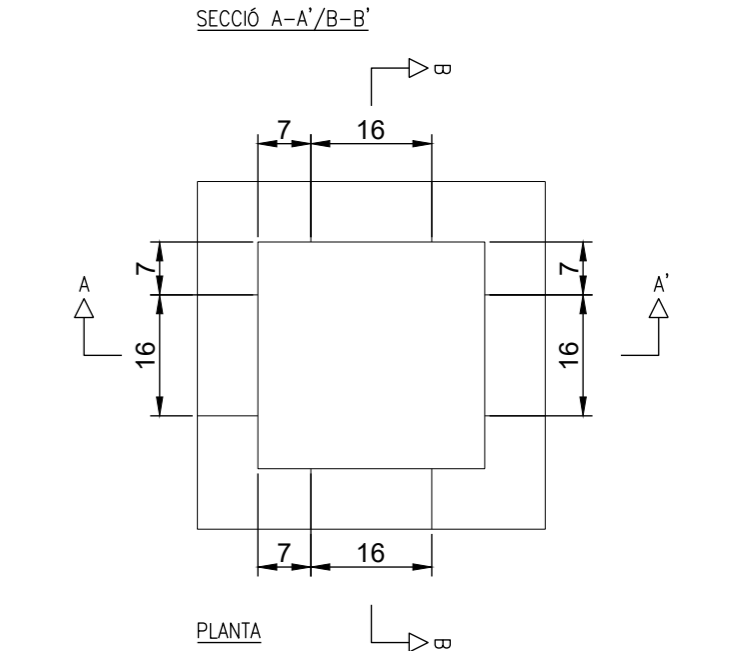
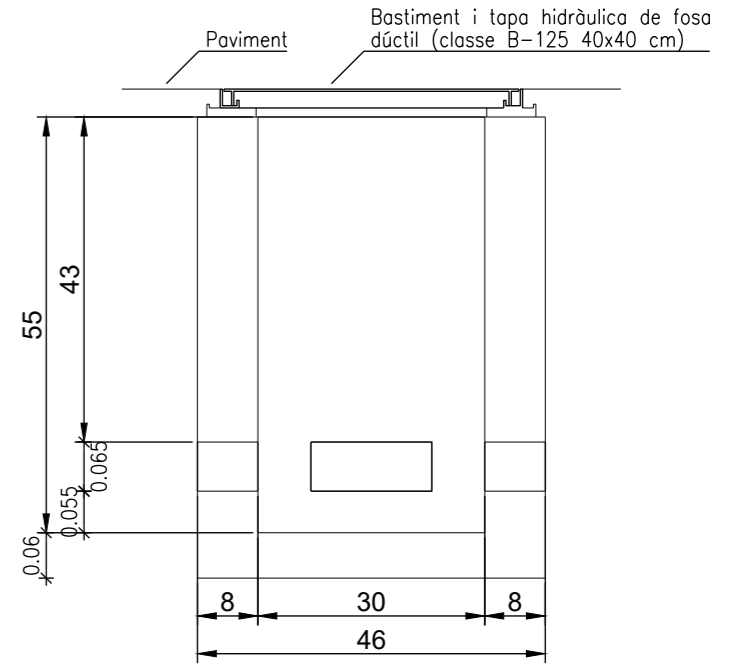

RASA TIPUS EN CALÇADA

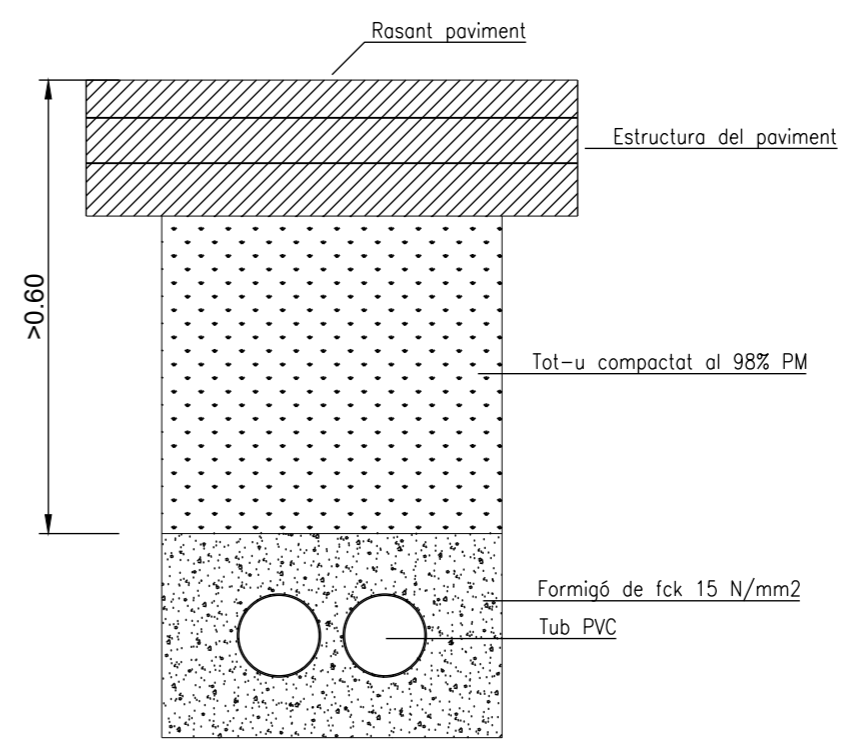

PRISMES DE CANALITZACIÓ

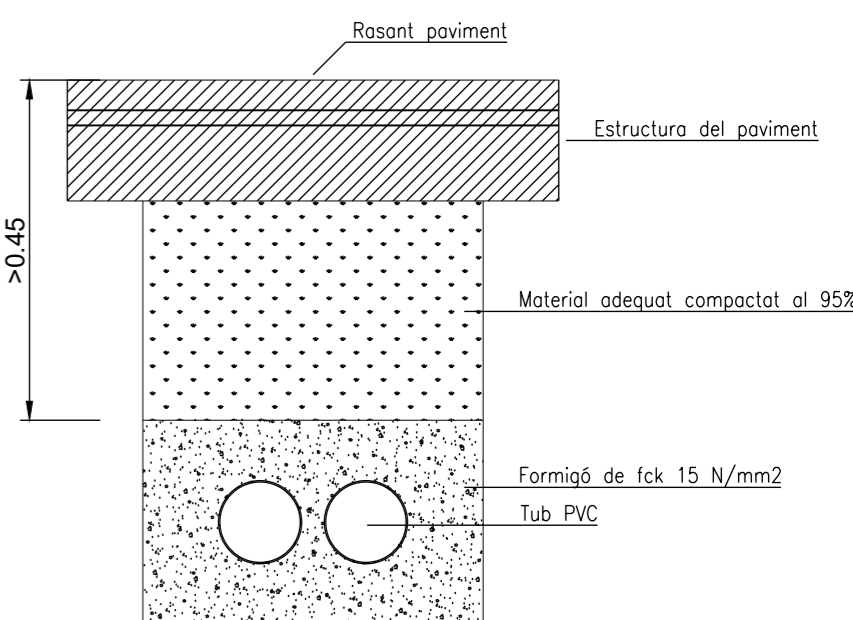

RASA TIPUS EN VORERA

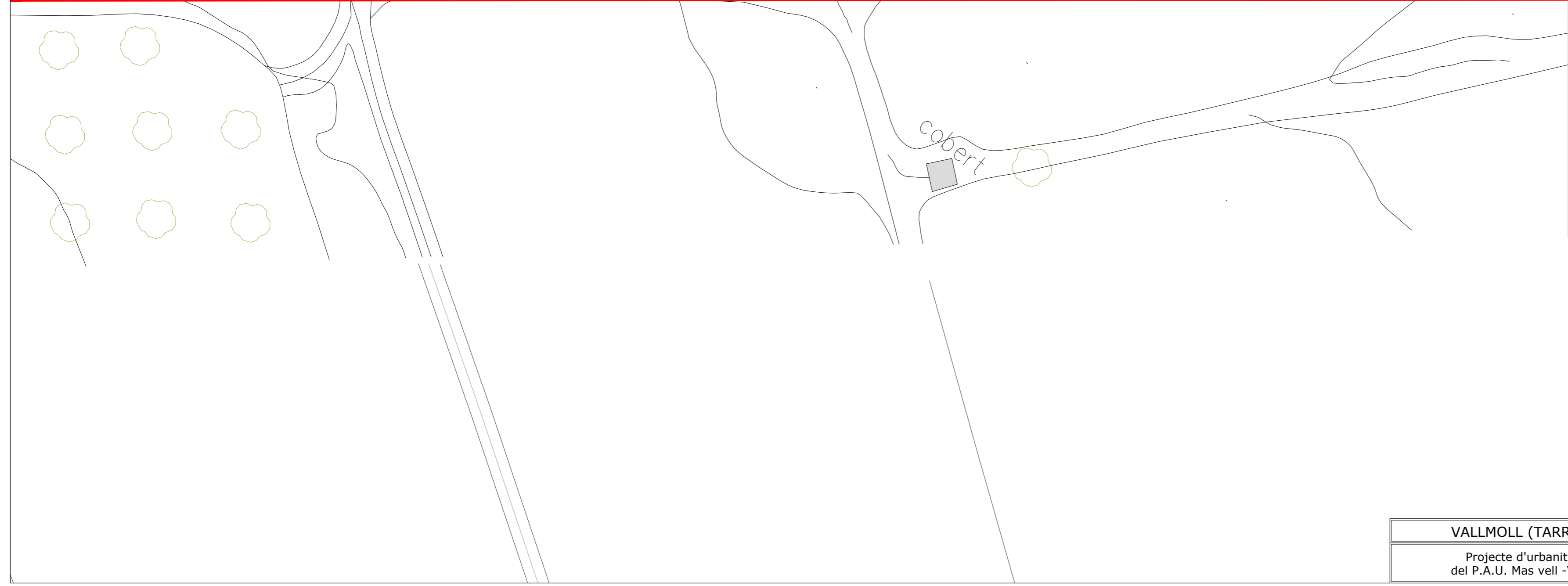
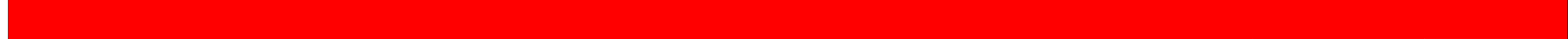
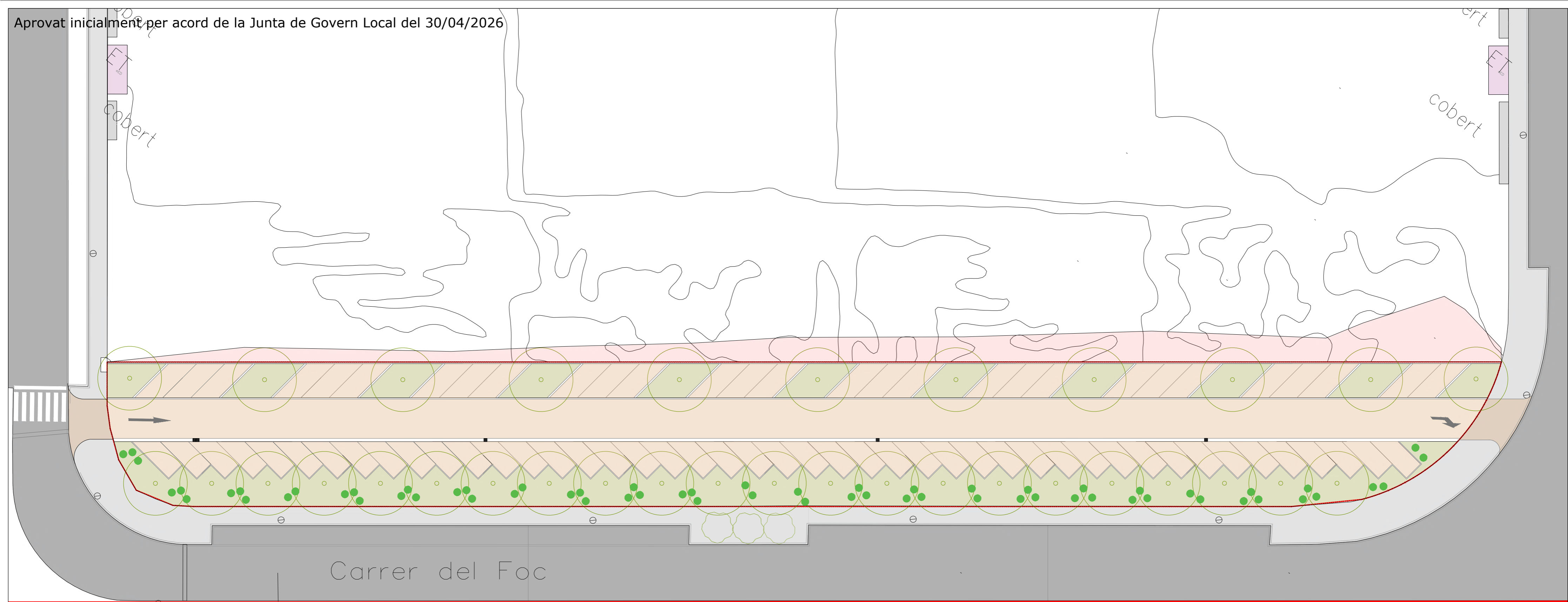

Codi Validació: SCLTWP9REDD72LKEHKYX3KH
 Document signat electrònicament des de la plataforma esPublico Gestiona | Pàgina 295 de 468



LLEENDA

-  PLANTACIÓ DE PI, (PINUS PINEA) H:3,5M EN CONTENIDOR
-  PLANTACIÓ D'ARBUST OBELIA FLORIBUNDA ALÇARIA 30CM EN CONTENIDOR
-  SEMBRA MANUAL DE BARREJA PRAT MEDITERRANI

Codi Validació: 5QJTW9REDD27LKEKXY3XKH
 Document signat electrònicament des de la plataforma esPublico Gestiona | Pàgina 2 de 468